

Roomba® Vac

j6 Enhanced robot

+ **AutoEmpty** | dock · station
acople

Quick Start & Safety Guide

Guide de démarrage rapide et guide de sécurité

Guía de inicio rápido y de seguridad



Looking for your Owner's Guide?
Vous cherchez votre guide du propriétaire?
¿Buscas la guía del usuario?

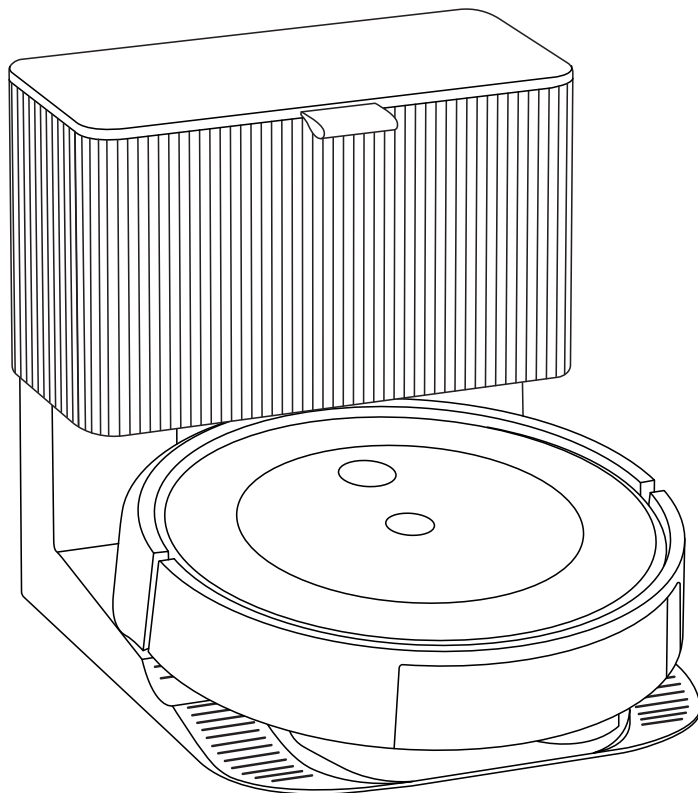

Safety information

Important safety information

This owner's guide includes information for Regulatory Model(s): Robot: RVE-Y2 | Dock: ADJ-Ny (y=1-3) | Battery: ABL-F, ABL-D2Ax, ABL-D2Bx (x = 1 or 2) | Robot Radio Module: 6233E-UUB

SAVE THESE INSTRUCTIONS

 **WARNING:** When using an electrical appliance, basic precautions should always be followed, including the following:

READ ALL INSTRUCTIONS

 **WARNING:** to reduce the risk of injury or damage, read and follow the safety precautions when setting up, using, and maintaining your robot.

This appliance is not intended for use by persons (including children) with reduced physical, sensory or mental capabilities, or lack of experience and knowledge, unless they have been given supervision or instruction concerning use of the appliance by a person responsible for their safety. Children should be supervised to ensure that they do not play with the appliance.

 This is the safety alert symbol. It is used to alert you to potential physical injury hazards. Obey all safety messages that follow this symbol to avoid possible injury or death.

 Risk of electric shock

 For indoor use only

 Rated power output, d.c.

 Read operator's manual

 General symbol for recycling

 Risk of fire

 Class II equipment

 Rated power input, d.c.

 Keep out of reach of children

 Separate Supply Unit

 Caution

 Class III equipment

 Rated power input, a.c.

WARNING: Indicates a hazardous situation that, if not avoided, could result in death or serious injury.

CAUTION: Indicates a hazardous situation that, if not avoided, could result in minor or moderate injury.

NOTICE: Indicates a hazardous situation that, if not avoided, could result in property damage.

GENERAL



WARNING

- This product comes with a region approved power supply cord and is designed to be plugged into a standard household AC power outlet only. Do not use any other power supply cord or power strip. For replacement cords, please contact Customer Care to ensure proper selection of country specific power supply cord.
- Do not disassemble or open this product other than instructed in the Owner's Guide. There are no user serviceable parts inside. Refer servicing to qualified service personnel.
- Risk of electric shock, use indoors in dry location only.
- Do not handle this product with wet hands.
- Do not use unauthorized chargers. Use of an unauthorized charger could cause the battery to generate heat, smoke, catch fire, or explode.
- This product is not a toy. Small children and pets should be supervised when the product is operating.
- Do not sit or stand on this product.
- Store and operate this product in room temperature environments only.
- If the room to be cleaned contains a balcony, a physical barrier should be used to prevent robot access to the balcony and ensure safe operation.
- Clean cliff sensors for buildup.
- If the room to be cleaned contains equipment, such as a stove, fan, space heater, or humidifier, remove the equipment before operation. There is a risk of injury, accident or malfunction if the robot comes in contact and pushes the equipment.

- This robot is intended for dry floor use only. Do not use this device to pick up spills. Do not allow your robot or dock to become wet.



CAUTION

- Do not operate the robot in areas with exposed electrical outlets in the floor.
- Do not use this device to pick up sharp objects, glass, or anything that is burning or smoking.
- Be aware that the robot moves on its own. Take care when walking in the area that the robot is operating in to avoid stepping on it or tripping over it.
- If the device passes over a power cord and drags it, there is a chance an object could be pulled off a table or shelf. Before using this device, pick up objects like clothing, loose papers, pull cords for blinds or curtains, power cords, and any fragile objects. Extinguish candles. Shut off space heaters.
- Perform the required maintenance per the Owner's Guide to ensure safe operation of the robot and dock.

NOTICE

- Do not place anything on top of your robot or dock.
- The failure to maintain cleanliness of charger contacts could result in loss of ability for the robot to charge the battery.
- Before running your robot on carpets or rugs, ensure that the carpets or rugs are compatible with vacuums using bars or brushes. Using your robot on a carpet or rug that is not compatible could result in damage to your carpet or rug. Contact your carpet or rug manufacturer with questions on compatibility.

AUTOEMPTY DOCK



- Do not use if the cord or plug is damaged. If appliance is not working as it should, has been dropped, damaged, left outdoors or dropped into water, return it to a service centre.
- Always disconnect your robot from the dock before cleaning or maintaining it.
- Do not use the dock as a step.
- Do not put any object into openings. Do not use with any opening blocked; keep free of dust, lint, hair and anything that may reduce air flow.
- To properly maintain your dock, do not place foreign objects inside and ensure that it is clear of debris.
- In order to avoid a hazard due to inadvertent resetting of the thermal cut-out, this appliance must not be supplied through an external switching device, such as a timer, or connected to a circuit that is regularly switched on and off by the utility.
- Do not allow liquids to get on or into the dock.
- Do not pour any liquids into the device and do not immerse in water.
- Do not use outdoors or on wet surfaces.
- Do not allow to be used as a toy. Close attention is necessary when used by or near children.
- Use only as described in this manual.
- To reduce the risk of electric shock, unplug your dock before cleaning.
- Keep the dock and power cord away from heated surfaces.

NOTICE

- Product may not be used with any type of power converter. Use of power converters will immediately void the warranty.
- If you live in an area prone to electrical storms, it is recommended that you use additional surge protection. Your dock may be protected with a surge protector in the event of severe electrical storms.
- Do not use without dust bag and/or filters in place.

BATTERY



- Do not open, crush, heat above 176°F: 80°C, or incinerate. Follow the Owner's Guide instructions for proper use, maintenance, handling, and disposal.
- Do not short-circuit the battery by allowing metal objects to contact battery terminals or immerse in liquid. Do not subject batteries to mechanical shock.
- Lithium ion batteries and products that contain lithium ion batteries are subject to stringent transportation regulations. If you need to ship this product (with the battery included) for service, travel or any other reason, you must see the Troubleshooting section of your manual or contact customer care for shipping instructions.
- Periodically inspect the battery pack for any sign of damage or leakage. Do not charge damaged or leaking battery packs, do not allow the liquid to come in contact with skin or eyes. If contact has been made, wash the affected area with copious amounts of water and seek medical advice. Place the battery in a sealed plastic bag and recycle or dispose of safely according to local environmental regulations, or return it to your local authorized iRobot Service Center for disposal.



- Battery usage by children should be supervised. Seek medical advice immediately if a cell or a battery has been swallowed.

NOTICE

- The battery pack must be removed from the robot before recycling or disposal.
- For best results, only use the iRobot Lithium Ion Battery that comes with the robot.
- Do not use non-rechargeable batteries. Use only the rechargeable battery supplied with the product. For replacement, purchase identical

iRobot battery or contact iRobot Customer Care for alternative battery options.

- Always charge and remove the battery from your robot and accessories before long-term storage.



This symbol on the battery indicates that the battery must not be disposed of with unsorted common municipal waste. As the end-user, it is your responsibility to dispose of the end-of-life battery in your appliance in an environmentally sensitive manner as follows:

- (1) returning it to the distributor/dealer from whom you purchased the product; or
- (2) depositing it in a designated collection point.

The separate collection and recycling of end-of-life batteries at the time of disposal will help to conserve natural resources and to ensure that it is recycled in a manner that protects human health and the environment. For more information, please contact your local recycling office or the dealer from whom you originally purchased the product. Failure to properly dispose of end-of-life batteries may result in the negative potential effects on the environment and human health due to the substances in the batteries and accumulators.

For battery recycling go to [call2recycle.org](https://www.call2recycle.org) or call 1-800-822-8837.

Getting started

1 Position the AutoEmpty dock

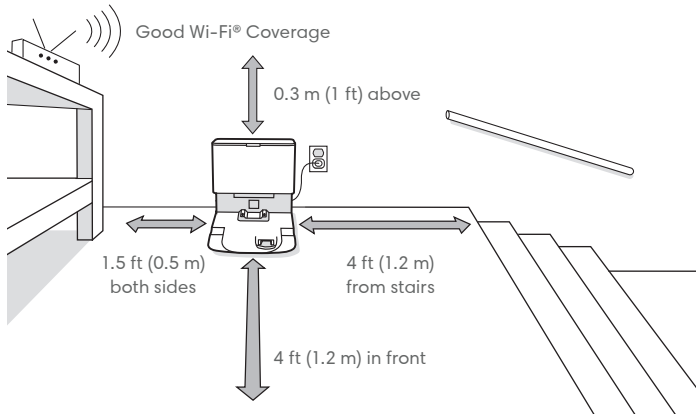

NOTE: Position your dock on hard surface flooring. Do not place it in direct sunlight. Ensure the area around the dock is free of clutter to improve docking performance.



WARNING: To prevent the risk of your robot falling down stairs, ensure that your dock is placed at least 4 feet (1.2 meters) away from stairs.

2 Plug in the dock

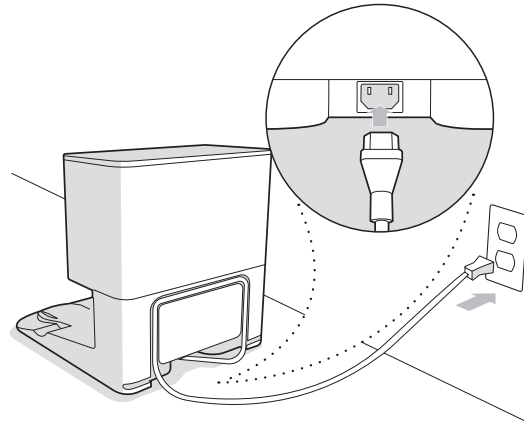

Plug the power cord into the dock, then into the wall. Wrap the cord back so it won't get in the way of the robot as it comes and goes.

3 Wake up the robot

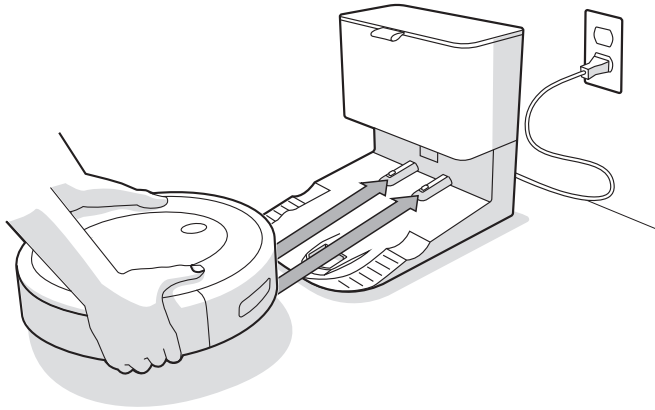

Place your robot on the dock by lining up the metal charging contacts. After a few minutes, a sound will let you know it's awake.



NOTE: Your robot comes with a partial charge, but we recommend that you charge the robot for 3 hours prior to starting the first cleaning job.

If the light ring is swirling white, the robot is not ready and is still waking up.

4 Download the iRobot Home App

Scan the QR code with the camera on your mobile device or find the iRobot Home App in your app store.

- Follow step-by-step instructions to set up your robot.
- Set an automatic cleaning schedule and customize cleaning preferences.
- Create smart maps to tell your robot where and when to clean.
- Access to tips, tricks, and answers to commonly asked questions.



IMPORTANT: Read enclosed safety information guide first before using your robot.

Regulatory information

FCC SUPPLIER'S DECLARATION OF CONFORMITY

iRobot Corporation

Roomba® Vac Enhanced robot model: RVE-Y2

Contains FCC ID: 2AATL-6233E-UUB and contains IC: 12425A-6233EUUB
This device complies with part 15 of the FCC Rules and ICES-003(B) / NMB-003(B).

Operation is subject to the following two conditions: (1) This device may not cause harmful interference, and (2) This device must accept any interference received, including interference that may cause undesired operation.

This device complies with Industry Canada license-exempt RSS standard(s).
Operation is subject to the following two conditions: (1) This device may not cause interference, and (2) This device must accept any interference, including interference that may cause undesired operation of the device.

Changes or modifications not expressly approved by iRobot Corporation could void the user's authority to operate the equipment.

- This equipment has been tested and found to comply with the limits for a Class B digital device, pursuant to part 15 of the FCC Rules as well as CAN ICES-003(B) / NMB-003(B) Rules. These limits are designed to provide reasonable protection against harmful interference in a residential installation. This equipment generates, uses and can radiate radio frequency energy and, if not installed and used in accordance with the instructions, may cause harmful interference to radio communications. However, there is no guarantee that interference to radio communication will not occur in a particular installation. If this equipment does cause harmful interference to radio or television reception, which can be determined by turning the equipment off and on, the user is encouraged to try to correct the interference by one or more of the following measures:
 - Reorient or relocate the receiving antenna.
 - Increase the separation between the equipment and receiver.

- Connect the equipment into an outlet on a circuit different from that to which the receiver is connected.
- Consult the dealer or an experienced radio/TV technician for help.
- Under Industry Canada regulations, this radio transmitter may only operate using an antenna of a type and maximum (or lesser) gain approved for the transmitter by Industry Canada. To reduce potential radio interference to other users, the antenna type and its gain should be so chosen that the equivalent isotropically radiated power (e.i.r.p.) is not more than the necessary for successful communication.
- FCC Radiation Exposure Statement: This product complies with FCC §2.1091(b) for mobile device RF exposure limits, set forth for an uncontrolled environment and is safe for the intended operation as described in this manual. Per FCC requirements, maintain a distance of more than 8 inches (20 cm) between any person and the host device (Roomba robot).
- ISED Radiation Exposure Statement: This product complies with the Canadian Standard RSS-102 for mobile device RF exposure limits, set forth for an uncontrolled environment and is safe for the intended operation as described in this manual. Per ISED requirements, maintain a distance of more than 8 inches (20 cm) between any person and the robot.

iRobot Corporation, 8 Crosby Drive, Bedford, MA 01730 USA
<https://global.irobot.com>

For battery recycling go to call2recycle.org or call 1-800-822-8837.





©2024 iRobot Corporation, 8 Crosby Drive, Bedford, MA 01730 USA. All rights reserved. iRobot and Roomba are registered trademarks of iRobot Corporation. Dirt Detect is a trademark of the iRobot Corporation. Wi-Fi and the Wi-Fi logo are registered trademarks of Wi-Fi Alliance. Apple and App Store are trademarks of Apple Inc., registered in the U.S. and other countries. Google Play is a trademark of Google LLC.

Consignes de sécurité

Consignes de sécurité importantes

Ce guide du propriétaire comprend des renseignements sur les modèles de réglementation : Robot : RVE-Y2 | Station : ADJ-Ny (y=1-3) | Batterie : ABL-F, ABL-D2Ax, ABL-D2Bx (x = 1 or 2) | Module de radio du robot : 6233E-UUB















CONSERVEZ CES INSTRUCTIONS

 **AVERTISSEMENT** : Lorsque vous utilisez un appareil électrique, vous devez toujours respecter certaines précautions de base, notamment :

LISEZ TOUTES LES INSTRUCTIONS

 **AVERTISSEMENT** : Pour réduire tout risque de blessure ou de dommage, lisez et respectez les consignes de sécurité suivantes lors de la configuration, de l'utilisation et de l'entretien de votre robot.

Cet appareil n'est pas conçu pour être utilisé par des personnes (y compris des enfants) ayant des capacités physiques, sensorielles ou mentales réduites, ou un manque d'expérience et de connaissances, à moins d'avoir reçu des conseils ou des instructions concernant l'utilisation de l'appareil par une personne responsable de leur sécurité. Les enfants doivent être supervisés pour s'assurer qu'ils ne jouent pas avec l'appareil.

	Voici le symbole d'alerte de sécurité. Il est utilisé pour vous informer d'éventuels risques de blessure. Respectez tous les messages de sécurité qui suivent ce symbole afin d'éviter tout risque de blessure ou de mort.				
	Risque d'électrocution	 Conçu pour une utilisation à l'intérieur uniquement	 Puissance de sortie nominale, c.c.	 Lire le manuel de l'opérateur	 Symbole général de recyclage
	Risque d'incendie	 Équipement de classe II	 Puissance d'entrée nominale, c.c.	 Tenir hors de portée des enfants	 Unité d'alimentation séparée
	Attention	 Équipement de classe III	 Puissance d'entrée nominale, c.a.		

AVERTISSEMENT : Indique une situation dangereuse qui, si elle n'est pas évitée, peut entraîner la mort ou de graves blessures.

ATTENTION : Indique une situation dangereuse qui, si elle n'est pas évitée, peut entraîner des blessures mineures ou modérées.

AVIS : Indique une situation dangereuse qui, si elle n'est pas évitée, peut entraîner des dommages matériels.

GÉNÉRAL

AVERTISSEMENT

- Ce produit est fourni avec un cordon d'alimentation adapté à votre région et est conçu pour être branché uniquement sur une prise de courant c.a. domestique standard. Ne pas utiliser un autre cordon d'alimentation ni une autre prise multiple. Pour obtenir un cordon de remplacement adapté à votre région, communiquez avec le service d'assistance à la clientèle.
- Ne désassemblez pas et n'ouvrez pas ce produit d'une manière différente de celle indiquée dans le guide du propriétaire. Aucune pièce pouvant être réparée par l'utilisateur n'est à l'intérieur. Confiez l'entretien à du personnel d'entretien qualifié.
- Risque de décharge électrique; n'utiliser l'appareil qu'à l'intérieur dans un environnement sec.
- Ne pas manipuler ce produit avec les mains mouillées.
- Ne pas utiliser de chargeurs non autorisés. L'utilisation d'un chargeur non autorisé pourrait faire en sorte que la batterie surchauffe, prenne feu ou explose, ou que de la fumée s'en dégage.
- Ce produit n'est pas un jouet. Il est nécessaire de surveiller les jeunes enfants et les animaux domestiques lorsque le produit est en marche.
- Ne pas s'asseoir ou se tenir debout sur le produit.
- Ne ranger et n'utiliser ce produit qu'à température ambiante.
- Utiliser une barrière physique si la pièce à nettoyer comprend un balcon afin d'empêcher le robot d'accéder au balcon et de garantir un fonctionnement sécuritaire.
- Nettoyer les détecteurs de vide pour éliminer l'accumulation de saleté.
- Si la pièce à nettoyer comprend des électroménagers, comme un four, un ventilateur, une chauffe-eau ou un humidificateur d'air, retirer

les appareils avant de commencer le nettoyage. Des blessures, des accidents ou des risques de défectuosité pourraient survenir si le robot entre en contact avec les appareils et les pousse.

- Ce robot est conçu pour être utilisé sur des planchers secs uniquement. Ne pas utiliser cet appareil pour ramasser des liquides renversés. Éviter de mouiller le robot ou la station de recharge.

ATTENTION

- Ne pas utiliser le robot dans des zones avec des prises de courant exposées au sol.
- Ne pas utiliser cet appareil pour ramasser des objets tranchants, du verre ou tout objet qui brûle ou qui fume.
- Ne pas oublier que le robot se déplace tout seul. Faire attention lors des déplacements dans la zone où le robot est en marche afin d'éviter de marcher dessus ou de trébucher.
- Si l'appareil passe sur un cordon d'alimentation et l'entraîne, il est possible qu'un objet sur une table ou une étagère soit également entraîné. Avant d'utiliser cet appareil, ramasser les objets comme les vêtements et les papiers volants et ne pas laisser traîner les cordons de stores ou de rideaux, les cordons d'alimentation et les objets fragiles. Éteindre les chandelles. Fermer les appareils de chauffage autonomes.
- Effectuer l'entretien requis conformément au guide du propriétaire pour garantir le fonctionnement sécuritaire du robot et de la station.

AVIS

- Ne placez aucun objet sur le robot ou la station.
- Si les contacts du chargeur ne sont pas nettoyés régulièrement, il est possible que la batterie du robot ne puisse plus se recharger.
- Avant d'utiliser votre robot pour nettoyer les tapis, vérifier s'ils sont adaptés au nettoyage avec brosses ou barres. L'utilisation de votre robot pour nettoyer un tapis qui n'est pas compatible pourrait endommager vos tapis. Communiquer avec le fabricant des tapis pour connaître les accessoires à utiliser.

STATION AUTOEMPTY

AVERTISSEMENT

- Ne pas utiliser si le cordon ou la fiche sont endommagés. Si l'appareil ne fonctionne pas comme il le devrait, s'il a été échappé, endommagé, laissé dehors ou échappé dans l'eau, le retourner à un centre de services.
- Débranchez toujours votre robot de la station avant son nettoyage ou son entretien.
- Ne marchez pas sur la station.
- N'insérer aucun objet dans les ouvertures. Ne pas utiliser si une ouverture est obstruée. Maintenir exempt de poussières, de peluches et de cheveux ainsi que de tout ce qui pourrait réduire le débit d'air.
- Pour entretenir correctement votre station, ne placez pas de corps étrangers à l'intérieur de l'appareil et assurez-vous qu'il est exempt de débris.
- Afin d'éviter tout danger dû à un enclenchement intempestif de la protection thermique, cet appareil ne doit pas être alimenté par un dispositif de commutation externe, tel qu'une minuterie, ou connecté à un circuit qui est régulièrement mis en marche et arrêté par le service public.
- Ne versez pas de liquide dans ou sur la station.
- Ne pas l'utiliser à l'extérieur ou sur des surfaces humides.
- Ne pas permettre qu'il soit utilisé comme un jouet. Il est nécessaire de faire bien attention lorsqu'il est utilisé par des enfants ou à proximité d'enfants.
- N'utiliser le robot que conformément aux instructions figurant dans ce guide.
- Pour réduire le risque d'électrocution, débrancher le dispositif d'élimination de la saleté avant de le nettoyer.
- Tenir le dispositif d'élimination de la saleté et le cordon d'alimentation à l'écart des surfaces chaudes.
- Ne pas verser de liquide dans ou sur le dispositif d'élimination de la saleté.

- Pour réduire le risque d'électrocution, débranchez la station de la saleté avant de la nettoyer.
- Tenez le dispositif d'élimination de la saleté et le cordon d'alimentation à l'écart des surfaces chaudes.

AVIS

- Le produit ne peut pas être utilisé avec un convertisseur de puissance. L'utilisation d'un convertisseur de puissance annule immédiatement la garantie.
- Si vous vivez dans une zone sujette aux orages violents, nous vous recommandons d'utiliser des parasurtenseurs. Votre station peut être protégée par un parasurtenseur en cas d'orages violents.
- N'utilisez pas l'appareil sans sac à poussière ou filtre installé.

BATTERIE

AVERTISSEMENT

- Ne pas ouvrir, écraser, chauffer à plus de 80 °C (176 °F) ou brûler. Suivre les directives du guide du propriétaire pour une utilisation, une maintenance, une manipulation et une élimination adéquates.
- Ne pas court-circuiter la batterie en permettant à des objets métalliques d'entrer en contact avec les bornes de la batterie, et ne pas l'immerger dans un liquide. Ne pas soumettre les batteries à des chocs mécaniques.
- Les batteries au lithium-ion et les produits qui contiennent des batteries au lithium-ion sont soumis à des règles de transport très strictes. Si vous avez besoin d'expédier ce produit (batterie incluse) pour des services, un voyage ou toute autre raison, vous devez consulter la section sur le dépannage de votre manuel ou communiquer avec le service d'assistance à la clientèle pour obtenir les instructions d'expédition.
- Vérifier régulièrement le bloc-batterie pour détecter tout signe de dommage ou de fuite. Ne pas charger les blocs-batterie endommagés ou qui fuient. Ne pas laisser le liquide entrer en contact avec la peau ou les yeux. En cas de contact, laver la zone touchée abondamment à l'eau et consulter un médecin. Placer la batterie dans un sac en plastique

hermétiquement fermé et recycler ou éliminer la batterie conformément aux réglementations environnementales locales, ou retourner la batterie au centre de service local agréé iRobot aux fins d'élimination.

ATTENTION

- L'utilisation de la batterie par de jeunes enfants doit être surveillée. Consultez immédiatement un professionnel de la santé en cas d'ingestion d'une pile ou d'une batterie.

AVIS

- Le bloc-batterie doit être retiré du robot avant d'être recyclé ou éliminé.
- Pour obtenir des résultats optimaux, utiliser uniquement la batterie au lithium-ion qui est fournie avec le robot.
- Ne pas utiliser de batteries non rechargeables. Utiliser uniquement la batterie rechargeable fournie avec le produit. Pour la remplacer, procurez-vous une batterie iRobot identique ou communiquez avec le service d'assistance à la clientèle d'iRobot pour connaître d'autres options.
- Avant de ranger à long terme le robot et ses accessoires, toujours charger les batteries et les retirer du robot.



Le symbole sur la batterie indique que la batterie ne doit pas être éliminée avec les déchets municipaux non triés. En tant qu'utilisateur final, il est de votre responsabilité de vous débarrasser de la batterie en fin de vie de votre appareil d'une manière respectueuse de l'environnement, comme suit :

- (1) la retourner au distributeur/revendeur auprès duquel vous avez acheté le produit; ou
- (2) la déposer dans un point de collecte désigné.

La collecte et le recyclage séparés des batteries en fin de vie au moment de leur élimination contribuent à préserver les ressources naturelles et à garantir leur recyclage de manière à protéger la santé humaine et l'environnement. Pour plus d'informations, veuillez communiquer avec votre centre de recyclage local ou avec le revendeur auprès duquel vous avez acheté le produit. Si les batteries en fin de vie ne sont pas correctement éliminées, les substances contenues dans les batteries et les accumulateurs peuvent avoir des effets néfastes sur l'environnement et la santé humaine.

Pour recycler la batterie, consultez call2recycle.org ou appelez au 1 800-822-8837.

Démarrage

1 Positionner la station AutoEmpty

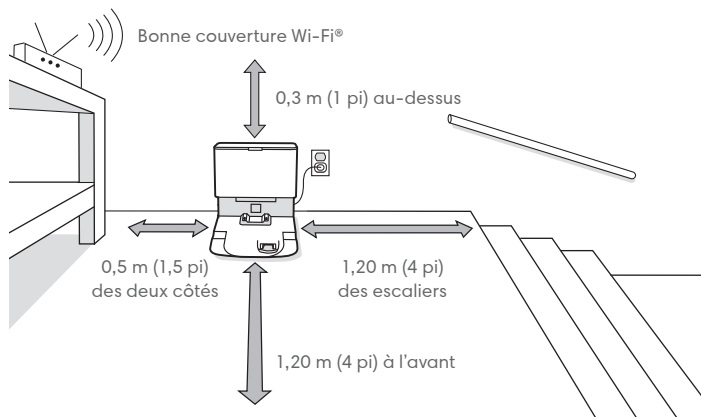

REMARQUE : Placez votre station sur un plancher à surface dure. Ne l'exposez pas directement au soleil. Assurez-vous que la zone à proximité de la station est dégagée pour améliorer la performance de la station.



AVERTISSEMENT : Afin d'éviter que le robot ne tombe dans les escaliers, assurez-vous que votre station est située à au moins 1,2 m (4 pi) des escaliers.

2 Brancher la station

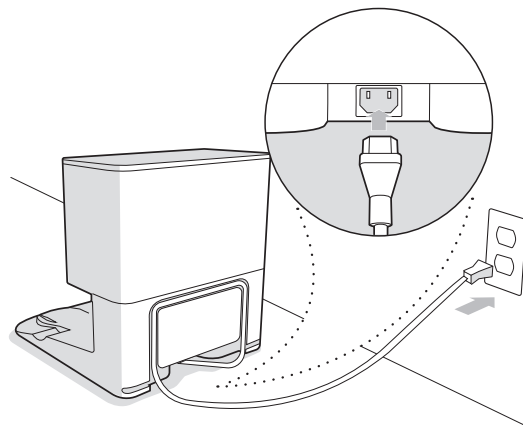

Branchez le cordon d'alimentation dans la station, puis dans le mur. Enroulez le cordon pour qu'il ne gêne pas le robot dans ses déplacements.

3 Réveiller le robot

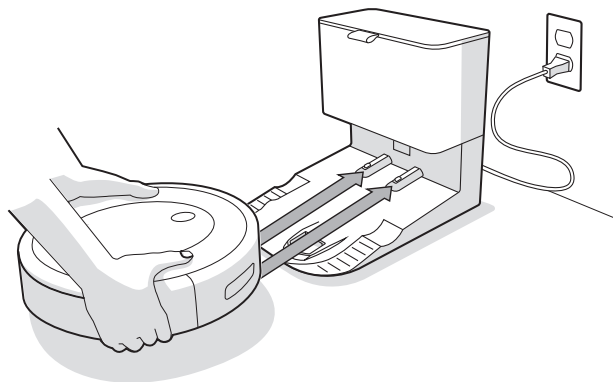

Placez votre robot sur la station en alignant les contacts de chargement en métal. Au bout de quelques minutes, un son vous fera savoir que le robot est actif.



REMARQUE : Votre robot est livré avec une charge partielle, mais nous vous recommandons de le charger pendant 3 heures avant de démarrer la première tâche de nettoyage complète.

Si l'anneau lumineux affiche une lumière blanche qui tourne, le robot n'est pas prêt; il est encore en train de se réveiller.

4 Télécharger l'application iRobot Home

Balayez le code QR à l'aide de la caméra de votre appareil mobile ou trouvez l'application iRobot Home dans votre boutique d'applications.

- Suivez les instructions étape par étape pour configurer votre robot.
- Définissez un programme de nettoyage automatique et personnalisez les préférences de nettoyage.
- Créez des cartes intelligentes pour dire à votre robot où et quand laver.
- Accédez à des conseils, des astuces et des réponses aux questions fréquentes.



Important : Lisez les consignes de sécurité du guide avant d'utiliser votre robot.

Renseignements sur la réglementation

DÉCLARATION DE CONFORMITÉ DU FOURNISSEUR DE LA FCC

iRobot Corporation

Modèle Roomba: RVE-Y2

Porte l'identification FCC : 2AATL-6233E-UUB et le numéro IC: 12425A-6233EUUB.

Cet appareil respecte l'alinéa 15 des réglementations de la FCC et CAN ICES-003(B) / NMB-003(B). Son fonctionnement est soumis aux deux conditions suivantes : (1) Cet appareil ne doit pas causer d'interférences nuisibles et (2) cet appareil doit accepter toute interférence reçue, y compris les interférences susceptibles d'engendrer un fonctionnement indésirable

Cet appareil est conforme aux normes d'exemption de licence CNR d'Innovation, Sciences et Développement économique Canada. Son fonctionnement est soumis aux deux conditions suivantes : (1) Cet appareil ne doit pas causer d'interférences et (2) cet appareil doit accepter toute interférence, y compris les interférences susceptibles d'engendrer un fonctionnement indésirable de l'appareil.

Les changements ou les modifications non approuvés expressément par iRobot Corporation sont susceptibles d'entraîner la révocation de l'autorisation d'utilisation de l'appareil par l'utilisateur.

- Cet équipement a été testé et déclaré conforme aux limites d'un appareil numérique de classe B, conformément à l'alinéa 15 des réglementations de la FCC et CAN ICES-003(B) / NMB-003(B). Ces limites sont conçues pour assurer une protection raisonnable contre les interférences nuisibles dans une installation résidentielle. Cet équipement génère, utilise et peut émettre de l'énergie radiofréquence et, s'il n'est pas installé et utilisé conformément aux instructions, il peut provoquer des interférences nuisibles aux communications radio. Il n'existe toutefois aucune garantie que de telles interférences ne se produiront pas dans une installation particulière. Si cet équipement occasionne des interférences nuisibles aux réceptions radio ou télévisuelles, ce qui peut être déterminé en allumant et en éteignant l'appareil, l'utilisateur

est invité à corriger ce problème en prenant une ou plusieurs des mesures suivantes :

- Réorienter ou repositionner l'antenne de réception.
- Augmenter la distance entre l'équipement et le récepteur.
- Brancher l'équipement sur la prise d'un circuit différent de celui du récepteur.
- Consulter le revendeur ou un technicien radio/TV qualifié pour obtenir de l'aide.
- Conformément à la réglementation d'Innovation, Sciences et Développement économique Canada, cet émetteur radio peut fonctionner uniquement avec une antenne d'un type et d'un gain maximal (ou inférieur) approuvés pour l'émetteur par Innovation, Sciences et Développement économique Canada. Dans le but de réduire les risques d'interférence radio pouvant être subis par les autres utilisateurs, il faut choisir le type d'antenne et son gain de sorte que la puissance isotrope rayonnée équivalente (p.i.r.e.) ne dépasse pas l'intensité nécessaire à l'établissement d'une communication satisfaisante.
- Déclaration de la FCC sur l'exposition aux radiations : Ce produit est conforme à la règle § 2.1091(b) de la FCC concernant les limites d'exposition aux RF émises par un appareil mobile dans un environnement non contrôlé, et il est considéré comme sécuritaire pour l'utilisation qui est décrite dans le présent manuel. Conformément aux exigences de la FCC, maintenez une distance de plus de 20 cm (8 po) entre toute personne et l'appareil hôte (robot Roomba).
- Déclaration d'ISED sur l'exposition aux radiations : Ce produit est conforme à la norme canadienne RSS-102 concernant les limites d'exposition aux RF émises par un appareil portable dans un environnement non contrôlé, et il est considéré comme sécuritaire pour l'utilisation qui est décrite dans le présent manuel. Conformément aux exigences d'ISED, maintenez une distance de plus de 20 cm (8 po) entre toute personne et le robot.

iRobot Corporation, 8 Crosby Drive, Bedford, MA 01730 USA
<https://global.irobot.com>

Pour recycler la batterie, consultez call2recycle.org ou appelez au 1 800-822-8837.



FR

iRobot

©2024 iRobot Corporation, 8 Crosby Drive, Bedford, MA 01730 États-Unis. Tous droits réservés. iRobot et Roomba sont des marques déposées et de commerce d'iRobot Corporation. Dirt Detect est une marque de commerce d'iRobot Corporation. Wi-Fi et le logo Wi-Fi sont des marques déposées de Wi-Fi Alliance. Apple et App Store sont des marques de commerce d'Apple, Inc. déposée aux États-Unis et dans d'autres pays. Google Play est une marque de commerce de Google LLC.

Información de seguridad

Información de seguridad importante

En esta guía del usuario, se incluye información para los modelos reglamentarios: Robot: RVE-Y2 | Acople: ADJ-Ny (y=1-3) |

Batería: ABL-F, ABL-D2Ax, ABL-D2Bx (x = 1 or 2) |

Módulo de radio del robot: 6233E-UUB















GUARDA ESTAS INSTRUCCIONES

 **ADVERTENCIA:** Cuando se utiliza un aparato eléctrico, siempre se deben tomar precauciones básicas, por ejemplo:

LEE TODAS LAS INSTRUCCIONES

 **ADVERTENCIA:** Para reducir el riesgo de lesiones o daños, lee estas precauciones de seguridad y síguelas cuando configures y utilices el robot, y cuando lledes a cabo el mantenimiento.

Este aparato no está diseñado para su uso por parte de personas (incluidos niños) con capacidades físicas, sensoriales o mentales reducidas, o con falta de experiencia y conocimiento, a menos que una persona responsable de su seguridad los supervise o les brinde instrucciones de uso. Se debe supervisar a los niños para garantizar que no jueguen con el robot.

- | | | | | | | | | | |
|--|---|---|-----------------------------------|---|---------------------------------|---|---|---|------------------------------------|
|  | Este es el símbolo de alerta de seguridad. Se utiliza para alertar sobre posibles peligros de lesiones físicas. Obedece todos los mensajes de seguridad que aparecen después de este símbolo para evitar posibles lesiones o la muerte. | | | | | | | | |
|  | Riesgo de descarga eléctrica |  | Solo para uso en áreas interiores |  | Salida de potencia nominal, CC |  | Leer el manual del operador |  | Símbolo general de reciclaje |
|  | Riesgo de incendio |  | Equipo de clase II |  | Entrada de potencia nominal, CC |  | Mantener fuera del alcance de los niños |  | Unidad de suministro independiente |
|  | Precaución |  | Equipo de clase III |  | Entrada de potencia nominal, CA | | | | |

ADVERTENCIA: Indica una situación peligrosa que, si no se evita, podría provocar la muerte o lesiones graves.

PRECAUCIÓN: Indica una situación peligrosa que, si no se evita, podría provocar lesiones leves o moderadas.

AVISO: Indica una situación peligrosa que, si no se evita, podría provocar daños materiales.

INFORMACIÓN GENERAL

ADVERTENCIA

- Este producto incluye un cable de suministro de energía aprobado en tu región y está diseñado a fin de conectarse exclusivamente a una salida de alimentación de CA para electrodomésticos estándar. No utilices ningún otro tipo de cable de suministro de energía ni enchufe múltiple. Para obtener cables de repuesto, comunícate con Atención al cliente a fin de seleccionar adecuadamente el cable de suministro de energía específico para tu país.
- No desarmes ni abras este producto, a menos que se indique en la Guía del usuario. No hay ninguna pieza interna que el usuario pueda reparar. Deja las tareas de mantenimiento en manos de personal de servicio calificado.
- Riesgo de descarga eléctrica. Utilízalo únicamente en ambientes interiores secos.
- No manipules este producto con las manos mojadas.
- No utilices cargadores que no estén autorizados. Si usas un cargador no autorizado, la batería podría generar calor o humo, incendiarse o explotar.
- Este producto no es un juguete. Se debe vigilar a los niños pequeños y mascotas mientras el producto esté en funcionamiento.
- No te sientes ni te pares sobre este producto.
- Almacena y utiliza este producto solamente a temperatura ambiente.
- Si la habitación que debes limpiar tiene un balcón, debes utilizar una barrera física para impedir el acceso al balcón por parte del robot y garantizar un uso seguro.
- Limpia los sensores de desnivel para evitar la acumulación de residuos.

- Si la habitación que vas a limpiar contiene artefactos, como una estufa, un ventilador, un calefactor ambiental o un humidificador, quítalos antes de poner el robot en funcionamiento. Si el robot entra en contacto con el artefacto y lo empuja, existe un riesgo de lesiones, accidentes o averías.
- Este robot está diseñado para usarlo únicamente en pisos secos. No utilices este dispositivo para limpiar líquidos derramados. No dejes que se humedezca el robot ni la estación de carga.

PRECAUCIÓN

- No utilices el robot en áreas que tengan enchufes expuestos en el piso.
- No utilices este dispositivo para recoger objetos punzantes, vidrio ni ningún objeto que esté quemándose o produciendo humo.
- Recuerda que el robot se mueve por sí solo. Ten cuidado cuando camines en el área donde está funcionando el robot para evitar pisarlo o tropezar con él.
- Si el dispositivo pasa sobre un cable de alimentación y lo arrastra, podría caerse algún objeto que esté sobre una mesa o un estante. Antes de utilizar el dispositivo, recoge los objetos como la ropa, los papeles sueltos, los cordones de las persianas o cortinas, los cables de alimentación y cualquier objeto frágil. Apaga las velas. Apaga los calefactores.
- Realiza el mantenimiento que se describe en la Guía del usuario para garantizar un funcionamiento seguro del robot y el acople.

AVISO

- No coloques ningún objeto encima del robot o el acople.
- Si no se mantienen limpios los contactos del cargador, se podría perder la capacidad de carga de la batería del robot.
- Antes de poner el robot en funcionamiento sobre alfombras o tapetes, comprueba que las alfombras o los tapetes sean compatibles con aspiradoras que usen cepillos o barras de cepillos. Si utilizas el robot en una alfombra o un tapete que no sean compatibles, podrías

causar daños a tu alfombra o tapete. Comunícate con tu fabricante de alfombras o tapetes en caso de que tengas dudas sobre la compatibilidad.

ACOPLE AUTOEMPTY

ADVERTENCIA

- No lo utilices con un cable ni un enchufe dañados. Si el aparato no funciona como debería, se cayó, se dañó, se dejó al aire libre o se sumergió en agua, devuélvelo a un centro de servicio.
- Siempre desconecta el robot del acople antes de limpiarlo o de realizarle mantenimiento.
- No utilices el acople como peldaño.
- No coloques ningún objeto en las aberturas. No lo uses con ninguna abertura bloqueada; manténlo libre de polvo, pelusa, cabello y cualquier elemento que pueda reducir el flujo de aire.
- Para un mantenimiento adecuado del acople, no coloques objetos extraños adentro y comprueba que no haya residuos.
- Con el fin de evitar riesgos causados por el reinicio inadvertido del termofusible, este aparato no debe recibir alimentación eléctrica a través de un dispositivo de conmutación externo, como un temporizador, ni conectarse a un circuito que el servicio público encienda y apague con frecuencia.
- No permitas que entren líquidos en el acople ni que caigan sobre este.
- No lo utilices al aire libre ni en superficies mojadas.
- No permitas que se use como juguete. Se requiere estricta supervisión cuando sea utilizado por niños o cerca de ellos.
- Úsalo solo como se describe en este manual.
- Para reducir el riesgo de descarga eléctrica, desconecta el eliminador de suciedad antes de limpiarlo.
- Mantén el eliminador de suciedad y el cable de alimentación lejos de superficies calientes.
- No permitas que entren líquidos en el eliminador de suciedad.
- Para reducir el riesgo de descarga eléctrica, desconecta el acople antes de la limpieza.

- Mantén la estación de vaciado y el cable de alimentación lejos de superficies calientes.

AVISO

- El producto no se puede usar con ningún tipo de transformador de corriente. Usar transformadores de corriente invalidará inmediatamente la garantía.
- Si vives en una zona propensa a tormentas eléctricas, se recomienda utilizar protección adicional contra sobretensión. Es posible que el acople disponga de un protector de sobretensión en caso de que se produzcan tormentas eléctricas graves.
- No lo uses si no tiene la bolsa de polvo o los filtros en su lugar.

BATERÍA

ADVERTENCIA

- No abras ni aplastes la batería; no la calientes a más de 80 °C, (176 °F) ni la incineres. Sigue las instrucciones que aparecen en la Guía del usuario para conocer el uso, el mantenimiento, la manipulación y el vaciado adecuados.
- No permitas que haya objetos de metal en contacto con las terminales de la batería ni la sumerjas en líquido, ya que podría producirse un cortocircuito. No expongas las baterías a sacudidas mecánicas.
- Las baterías de iones de litio y los productos que contienen dichas baterías están sujetos a estrictas regulaciones de transporte. Si necesitas transportar este producto (con la batería incluida) para su reparación, por razones vinculadas con un viaje o por cualquier otro motivo, debes consultar la sección de resolución de problemas del manual o comunicarte con Atención al cliente a fin de que te proporcionen las instrucciones pertinentes de transporte.
- Inspecciona periódicamente las baterías para detectar cualquier señal de daño o derrame. No cargues las baterías dañadas o con derrames, ni permitas que el líquido entre en contacto con la piel o los ojos. Si

entró en contacto, lava el área afectada con agua abundante y obtén atención médica. Coloca la batería en una bolsa de plástico sellada y recíclala o deséchala siguiendo las normativas ambientales locales, o bien devuélvela a tu centro de atención autorizado de iRobot para desecharla.

PRECAUCIÓN

- Se debe vigilar a los niños que puedan utilizar la batería. Obtén atención médica de inmediato en caso de ingesta de una celda o batería.

AVISO

- Debes extraer las baterías del robot antes de reciclarlo o desecharlo.
- Para obtener mejores resultados, utiliza solamente la batería de iones de litio de iRobot que se incluye con el robot.
- No utilices baterías no recargables. Utiliza solo las baterías recargables suministradas con el producto. A fin de cambiarlas, compra baterías de iRobot idénticas o comunícate con Atención al cliente de iRobot para obtener información sobre otras alternativas.
- Siempre carga las baterías y extráelas del robot, junto con los accesorios, antes de almacenarlo por mucho tiempo.



Este símbolo en la batería indica que esta no debe desecharse con la basura municipal común sin clasificar. Como usuario final, es tu responsabilidad deshacerte de la batería al final de su vida útil en el dispositivo de una manera considerada con el medioambiente, como se indica a continuación:

- (1) devolverla al distribuidor o concesionario a quien compraste el producto; o
- (2) depositarla en un punto de recolección designado.

La recolección y el reciclaje por separado de las baterías al final de su vida útil, en el momento de la eliminación, servirán para preservar los recursos naturales y garantizar que se recicle de una manera que proteja la salud humana y el medioambiente. Para obtener más información, comunícate con la oficina local de reciclaje o con el distribuidor al que compraste originalmente el producto. Si no te deshaces adecuadamente de las baterías al final de su vida útil, esto podría afectar de manera negativa el medioambiente y la salud humana a causa de las sustancias en las baterías y los acumuladores.

Para obtener información sobre el reciclaje de las baterías, visita call2recycle.org o llama al 1-800-822-8837

Introducción

1 Coloca el acople AutoEmpty

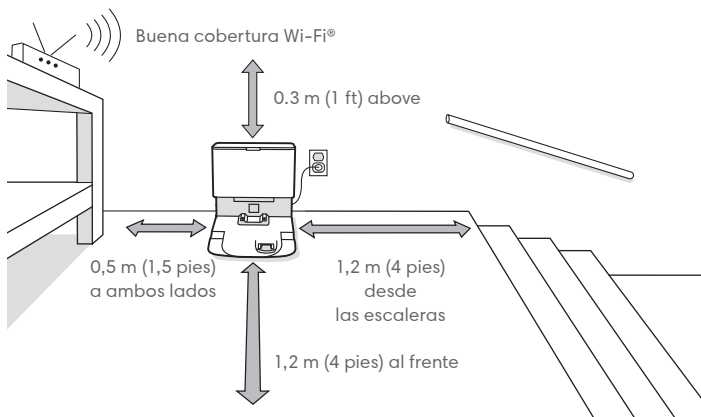

NOTA: Coloca tu acople sobre pisos de superficie dura. No lo pongas directamente bajo la luz del sol. Asegúrate de que el área alrededor del acople esté despejada para mejorar el rendimiento de acoplamiento.



ADVERTENCIA: Para evitar que el robot se caiga por las escaleras, asegúrate de que tu acople permanezca a no menos de 1,2 metros (4 pies) de distancia de cualquier escalera.

2 Enchufa el acople.

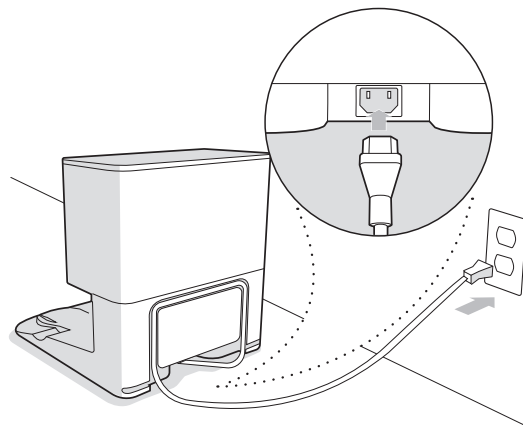

Enchufa el cable de alimentación en el acople y, luego, en la pared. Enrolla el cable en la parte posterior para que no se interponga en el camino del robot mientras se desplace.

3 Enciende tu robot

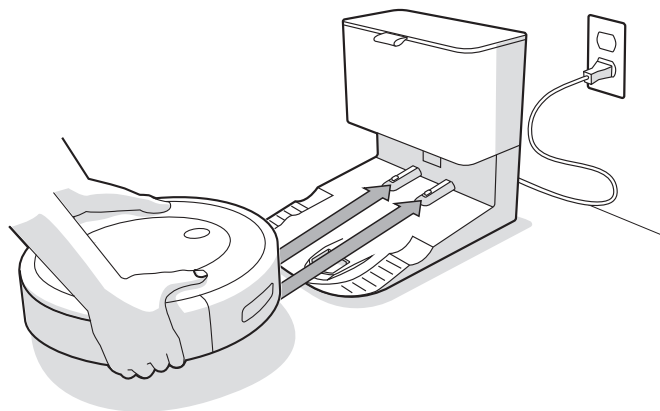

Coloca el robot en el acople; para ello, alinea los contactos de carga de metal. Después de unos minutos, un sonido te indicará que está activo.



NOTA: El robot viene parcialmente cargado, pero se recomienda cargarlo durante tres horas antes de iniciar el primer ciclo de limpieza.

Si el anillo de luz está girando en color blanco, el robot no está listo y aún se está activando.

4 Descarga la app iRobot Home

Escanea el código QR con la cámara de tu dispositivo móvil (o busca la app iRobot Home en la tienda de aplicaciones).

- Sigue las instrucciones paso a paso para configurar el robot.
- Define un programa de limpieza automático y personaliza las preferencias de limpieza.
- Crea mapas inteligentes para indicarle al robot dónde y cuándo limpiar.
- Accede a consejos, trucos y respuestas a preguntas frecuentes.



IMPORTANTE: Antes de utilizar el robot, primero lee la guía adjunta de información de seguridad.

Información reglamentaria

DECLARACIÓN DE CONFORMIDAD DEL PROVEEDOR DE LA FCC

iRobot Corporation

Modelo Roomba: RVE-Y2

Contiene el ID de FCC: 2AATL-6233E-UUB y contiene IC: 12425A-6233EUUB

Este dispositivo cumple con la sección 15 de las Reglas de la Comisión Federal de Comunicaciones (FCC, Federal Communications Commission) y de CAN ICES-003(B) / NMB-003(B).

El funcionamiento está sujeto a las siguientes dos condiciones: (1) este dispositivo no podrá ocasionar interferencias perjudiciales; y (2) este dispositivo deberá aceptar cualquier interferencia recibida, incluidas aquellas que puedan ocasionar un funcionamiento no deseado.

Este dispositivo cumple los estándares RSS exentos de licencia del Departamento de Industria de Canadá (IC). El funcionamiento está sujeto a las siguientes dos condiciones: (1) este dispositivo no podrá ocasionar interferencias; y (2) este dispositivo debe aceptar cualquier interferencia, incluidas aquellas que puedan ocasionar un funcionamiento no deseado del dispositivo.

Los cambios o modificaciones no expresamente aprobados por iRobot Corporation pueden invalidar la autoridad del usuario para hacer funcionar el equipo.

- Este equipo se examinó, y se concluyó que cumple con los límites para un dispositivo digital de Clase B, según la sección 15 de las reglas de FCC y las reglas de CAN ICES-003(B) / NMB-003(B). Estos límites están diseñados para proporcionar una protección razonable contra la interferencia dañina en una instalación residencial. Este equipo genera, usa y puede irradiar energía de frecuencia de radio y, si no se instala y se usa según las instrucciones, puede causar interferencia dañina a las comunicaciones por radio. Sin embargo, no se garantiza que no ocurrirá interferencia a las comunicaciones de radio en una instalación dada. Si este equipo causa interferencia dañina a la recepción de radio o televisión, lo que se puede determinar mediante apagar y volver a

encender el equipo, el usuario puede tratar de corregir la interferencia con una o más de las siguientes medidas:

- Cambia el lugar o la orientación de la antena receptora.
- Aumenta la separación entre el equipo y el receptor.
- Conecta el equipo a un enchufe en un circuito que no sea al que está conectado el receptor.
- Consulta al distribuidor o a un técnico de radio/TV con experiencia para obtener ayuda.
- De acuerdo con los reglamentos del Departamento de Industria de Canadá, este transmisor de radio solo puede funcionar con una antena de un tipo y una ganancia máxima (o inferior) aprobada por el Departamento de Industria de Canadá para el transmisor. A fin de reducir la posible interferencia de radio a otros usuarios, el tipo de antena y su ganancia deben seleccionarse con el propósito de que la potencia isotrópica radiada equivalente (PIRE) no sea más de la necesaria para una comunicación exitosa.
- Declaración de exposición a la radiación de la FCC: Este producto cumple con FCC §2.1091(b) en el caso de los límites de exposición a RF de dispositivos móviles, definidos en un entorno no controlado, y es seguro para los propósitos de funcionamiento deseados según lo descrito en este manual. De acuerdo con los requisitos de la FCC, mantén una distancia de más de 20 cm (8 pulgadas) entre cualquier persona y el dispositivo host (robot Roomba).
- Declaración de exposición a la radiación de la ISED: Este producto cumple con el Estándar canadiense RSS-102 en el caso de los límites de exposición de RF de dispositivos móviles, definidos en un entorno no controlado, y es seguro para los propósitos de funcionamiento deseados según lo descrito en este manual. De acuerdo con los requisitos de la ISED, mantén una distancia de más de 20 cm (8 pulgadas) entre cualquier persona y el robot.

iRobot Corporation, 8 Crosby Drive, Bedford, MA 01730 USA
<https://global.irobot.com>

En México:

Para su uso en México, el funcionamiento de este equipo está sujeto a las siguientes dos condiciones:

- (1) Este equipo o dispositivo no podrá ocasionar interferencias perjudiciales.
- (2) Este equipo o dispositivo deberá aceptar cualquier interferencia, incluidas aquellas que puedan ocasionar un funcionamiento no deseado.

Para obtener información sobre el reciclaje de las baterías, visita call2recycle.org o llama al 1-800-822-8837



Solo para México

IMPORTADOR:

Nestek de México S.A. de C.V.

Calle Emiliano Zapata No. 42, Col. Ex Hacienda Doña Rosa, Lerma de Villada, Edo de Mex, C.P. 52000

Información a Clientes Tel: 01 800 716 7138

Correo: irobot@nestek.com.mx

Horario de Atención: lunes a viernes de 9:00 am a 18:30 pm

CENTRO AUTORIZADO DE SERVICIO:

TYSSA Tecnología y Servicio

Av. Guadalupe No. 150 Col. Guadalupe Proletaria Deleg. Gustavo A. Madero, Ciudad de México, C.P. 07670

Tel: 01 800 5037 866

Correo: servicio.irobot@gmail.com

Horario de Atención: lunes a viernes de 9:00 am a 18:00 pm



©2024 iRobot Corporation, 8 Crosby Drive, Bedford, MA, 01730, EE. UU. Todos los derechos reservados. iRobot y Roomba son marcas comercial registrada de iRobot Corporation. Dirt Detect es una marca comerciales de iRobot Corporation. Wi-Fi y el logotipo de Wi-Fi son marcas comerciales registradas de Wi-Fi Alliance. Apple y App Store son marcas comerciales de Apple, Inc., registrada en los EE. UU. y otros países. Google Play es una marca comercial de Google LLC.



Don't return to store. Let us help.

Download the iRobot Home app or visit global.irobot.com for product support or to contact your local support center. If you need further assistance in the US & Canada, call the US Customer Care team at (877) 855-8593.

Ne retournez pas votre appareil au magasin. Laissez-nous vous aider.

Téléchargez l'application iRobot Home ou visitez le global.irobot.com pour rejoindre l'assistance produit ou pour communiquer avec votre centre d'assistance local. Si vous avez encore besoin d'aide aux États-Unis ou au Canada, appelez l'équipe du service d'assistance à la clientèle aux États-Unis au 877-855-8593.

No devuelvas el producto a la tienda. Deja que te ayudemos.

Descarga la app iRobot Home o visita global.irobot.com a fin de obtener asistencia para tus productos o comunicarte con tu centro de asistencia local. Si necesitas más ayuda y te encuentras en Estados Unidos o Canadá, llama al equipo de Atención al cliente en EE. UU. al (877) 855-8593.

iRobot USA Customer Care Hours

Monday to Friday, 9AM — 9PM Eastern Time
Saturday and Sunday 9AM — 6PM Eastern Time

Horaires du service d'assistance à la clientèle d'iRobot aux États-Unis

Du lundi au vendredi, de 9 h à 21 h, heure de l'Est
Du samedi au dimanche, de 9 h à 18 h, heure de l'Est

Horarios de Atención al cliente de iRobot en EE. UU.

De lunes a viernes, de 9 a. m. a 9 p. m. (hora del este)
Sábados y domingos, de 9 a. m. a 6 p. m. (hora del este)



Looking for your Owner's Guide?

The complete guide is available in the Help section of the iRobot home app or at: irobot.com/manual

Vous cherchez votre guide du propriétaire?

Le guide complet est offert dans la section Aide de l'application iRobot Home ou sur le site: irobot.com/manual

¿Buscas la guía del usuario?

La guía completa está disponible en la sección "Ayuda" en la app iRobot Home o en: irobot.com/manual



4843417 vA

iRobot