

PHILIPS

Fully automatic
espresso machine

800 series

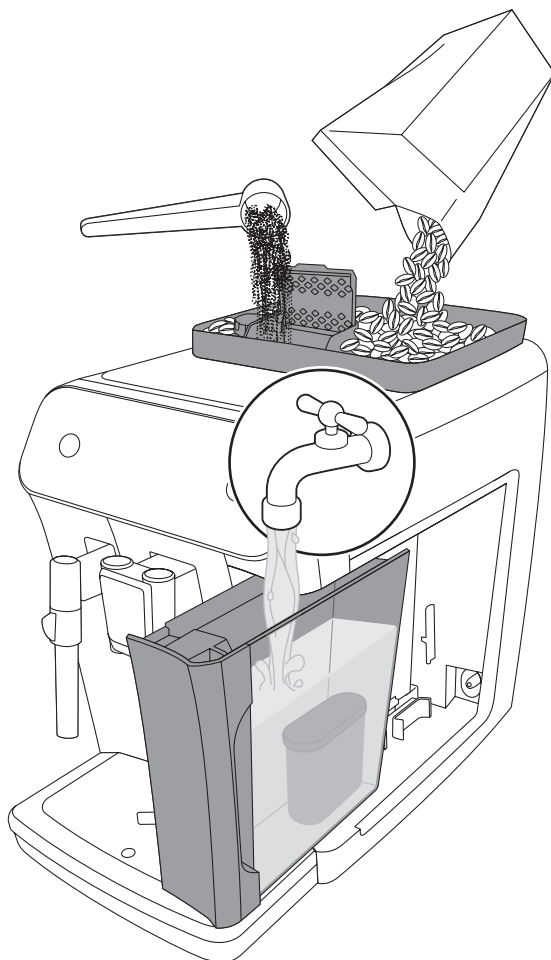

EN USER MANUAL
FR MODE D'EMPLOI
ES MANUAL DEL USUARIO



www.philips.com/coffee-care

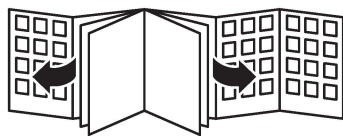

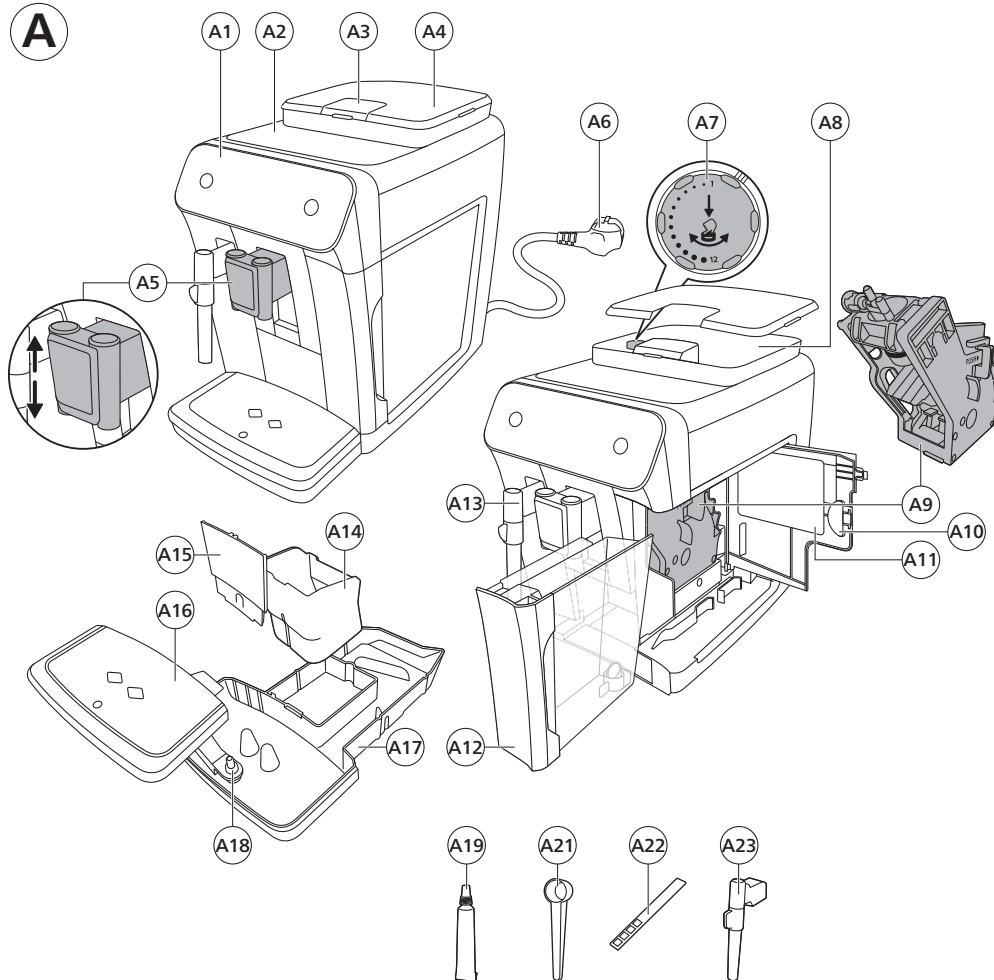
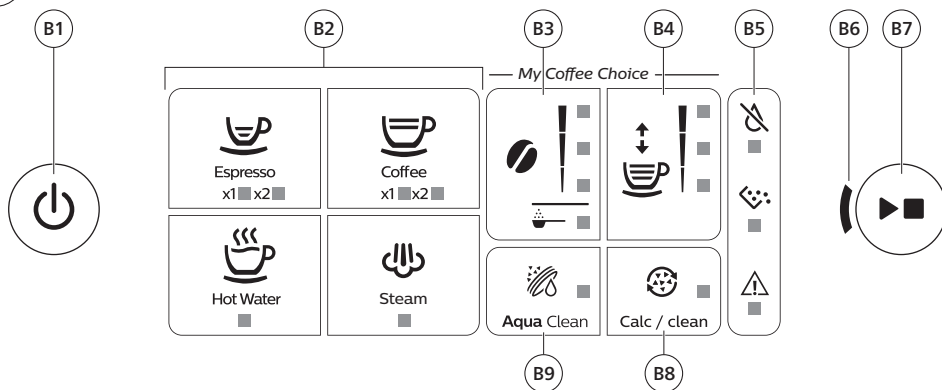
A**B**

C

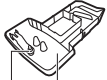

A18

A17



A16



A14



A23



A21



A15



A9



A4

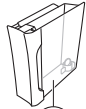

A12

Contents

Machine overview (Fig. A)	4
Control panel (Fig. B)	4
Introduction	5
Before first use	5
Brewing drinks	6
Adjusting machine settings	8
Removing and inserting the brew group	9
Cleaning and maintenance	10
AquaClean water filter	12
Setting the water hardness	13
Descaling procedure (30 min.)	14
Ordering accessories	15
Warning icons	15
Troubleshooting	16
Technical specifications	16

Machine overview (Fig. A)

A1	Control panel	A10	Service door
A2	Cup holder	A11	Data label with type number
A3	Pre-ground coffee compartment	A12	Water tank
A4	Lid of bean hopper	A13	Hot water spout
A5	Adjustable coffee spout	A14	Coffee grounds container
A6	Mains plug	A15	Front panel of coffee grounds container
A7	Grind setting knob	A16	Drip tray cover
A8	Coffee bean hopper	A17	Drip tray
A9	Brew group	A18	'Drip tray full' indicator

Accessories

A19	Grease tube	A22	Water hardness test strip
A21	Measuring scoop	A23	Classic milk frother

Control panel (Fig. B)

Refer to figure B for an overview of all buttons and icons. Below you find the description.

B1	On/off button	B6	Start light
----	---------------	----	-------------

B2	Drink icons*	B7	Start/stop ► button
B3	Aroma strength/pre-ground coffee icon	B8	Calc / Clean icon
B4	Drink quantity icon	B9	AquaClean icon
B5	Warning icons		

* Drink icons: espresso, coffee, hot water, steam

Introduction

Congratulations on your purchase of a Philips fully automatic coffee machine! To fully benefit from the support that Philips offers, please register your product at www.philips.com/welcome.

Read the separate safety booklet carefully before you use the machine for the first time and save it for future reference.

To help you get started and to get the best out of your machine, Philips offers support in multiple ways. In the box you find:

- 1 This user manual with picture-based usage instructions and more detailed information on cleaning and maintenance.
- 2 The separate safety booklet with instructions on how to use the machine in a safe way.
- 3 For online support (frequently asked questions, movies etc.), scan the QR code on the cover of this booklet or visit www.philips.com/coffee-care

i This machine has been tested with coffee. Although it has been carefully cleaned, there may be some coffee residues left. We guarantee, however, that the machine is absolutely new.

The machine automatically adjusts the amount of ground coffee that is used to make the best-tasting coffee. You should brew 5 coffees initially to allow the machine to complete its self-adjustment.

Make sure you rinse the classic milk frother before first use.

Before first use

1. Setting up the machine

After you have switched on the machine, some water may be dispensed from the hot water spout or coffee spout. This is normal.

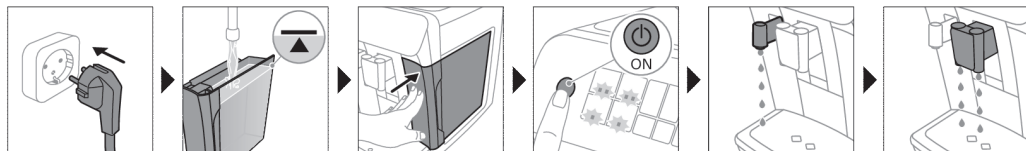

2. Activating the AquaClean water filter (5 min.)

For more information see chapter 'AquaClean water filter'.

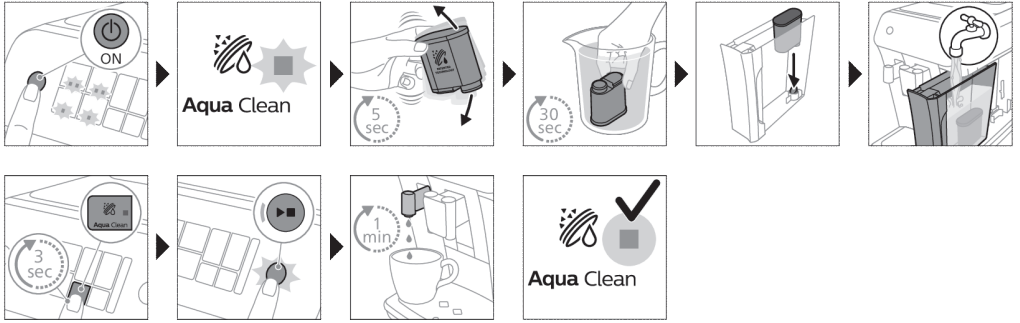

3. Setting the water hardness

See chapter 'Setting the water hardness' for step-by-step instructions. The default water hardness setting is 4: hard water.

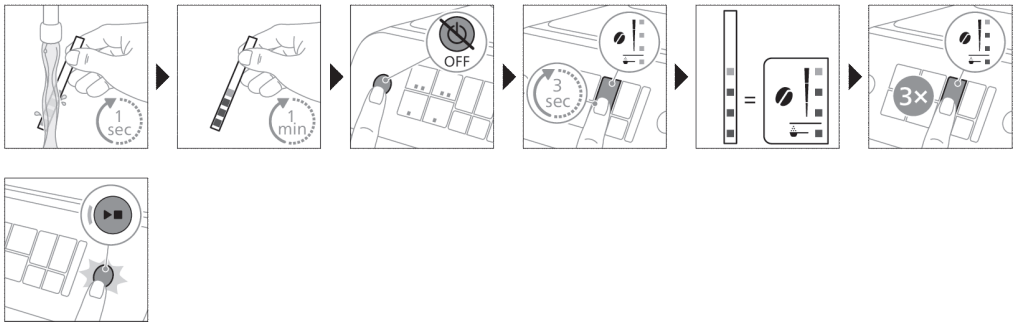

4. Assembling the classic milk frother

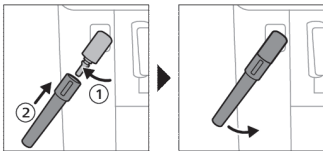

Brewing drinks

General steps

- 1 Fill the water tank with tap water and fill the bean hopper with beans.
- 2 Press the on/off button to switch on the machine.
 - The machine starts heating up and performs the automatic rinsing cycle. During heating up, the lights in the drinks icons light up and go out slowly one by one.
 - When all lights in the drink icons light up continuously, the machine is ready for use.

- Place a cup under the coffee dispensing spout. Slide the coffee dispensing spout up or down to adjust its height to the size of the cup or glass you are using (Fig. 1).

Personalizing drinks

This machine allows you to adjust the settings of a drink to your own preference. After selecting a drink you can:

- Adjust the aroma strength by tapping the aroma strength icon (Fig. 2). There are 3 strengths, the lowest is the mildest and the highest is the strongest.
- Adjust the drink quantity by tapping the drink quantity icon (Fig. 3). There are 3 quantities: low, medium and high.

i You can also adjust the coffee temperature to your own preference (see 'Adjusting the coffee temperature').

Brewing coffee with beans

- To brew a coffee, tap the drink icon of your choice.
 - The aroma strength and quantity lights go on and show the previously selected setting.
 - You can now adjust the drink to your preferred taste.
- Press the start/stop ► button.
 - The light in the drink icon flashes while the drink is being dispensed.
- To stop dispensing coffee before the machine is finished, press the start/stop ► button again.

i To brew 2 coffees at the same time, tap the drink icon twice. The 2x light lights up.

Frothing milk with classic milk frother

v Always use milk coming directly from the fridge for the best foam quality.

- Tilt the black silicone handle on the machine to the left and slide the milk frother onto it (Fig. 4).
- Fill a milk jug with with approx. 100 ml milk for cappuccino and approx. 150 ml milk for latte macchiato.
- Insert the milk frother approx. 1 cm into the milk.
- Tap the steam icon (Fig. 5).
 - The light in the steam icon goes on and the start light starts pulsing.
- Press the start/stop ► button to froth the milk (Fig. 6).
 - The machine starts heating up, steam is forced into the milk and the milk is frothed.
- When the milk foam in the milk jug has reached the required volume, press the start/stop ► button again to stop frothing milk.

i Never froth milk longer than 90 seconds. The frothing automatically stops after 90 seconds.

i You do not have to move the milk jug during milk frothing to get the best milk froth quality.

Brewing coffee with pre-ground coffee

You can choose to use pre-ground coffee instead of beans, for example if you prefer a different coffee variety or decaffeinated coffee.

- Press the on/off button to switch on the machine and wait until it is ready for use.
- Open the lid of the pre-ground coffee compartment and pour one leveled measuring scoop of pre-ground coffee into it (Fig. 7). Then close the lid.

8 English

- 3 Place a cup under the coffee dispensing spout.
- 4 Select a single drink.
- 5 Press the aroma strength icon for 3 seconds (Fig. 8).
 - The pre-ground coffee light goes on and the start light starts pulsing.
- 6 Press the start/stop ►■ button.
- 7 To stop dispensing coffee before the machine is finished, press the start/stop ►■ button again.

i With pre-ground coffee you can only brew one coffee at a time.

i Pre-ground coffee is not a setting that is saved as a previous selected strength setting. Each time you want to use pre-ground coffee, you need to press the aroma strength icon for 3 seconds.

i When you select pre-ground coffee, you cannot select a different aroma strength.

Dispensing hot water

- 1 If attached, remove the milk frother.
- 2 Tap the hot water icon (Fig. 9).
 - The drink quantity lights go on and show the previous selected drink setting for hot water.
- 3 Adjust the hot water quantity to your preference by tapping the drink quantity icon (Fig. 3).
- 4 Press the start/stop ►■ button.
 - The light in the hot water icon flashes and hot water is dispensed from the hot water spout (Fig. 10).
- 5 To stop dispensing hot water before the machine is finished, press the start/stop ►■ button again.

Adjusting machine settings

Adjusting the stand-by time

- 1 Press the on/off button to switch off the machine.
- 2 When the machine is switched off: press and hold the Calc / Clean icon (Fig. 11) until the Calc / Clean light and the Aroma strength lights go on (Fig. 12).
- 3 Tap the Aroma strength icon to select the required stand-by time: 15, 30, 60 or 180 minutes. Respectively 1, 2, 3 or 4 lights of the Aroma strength icon light up.
- 4 When you have finished setting the stand-by time, press the start/stop button. The machine switches off.
- 5 Press the on/off button to switch on the machine again.

Adjusting the coffee temperature

Machines without temperature icon

- 1 Press the on/off button to **switch off** the machine.
- 2 When the machine is switched off: press and hold the coffee quantity icon until the lights in this icon go on (Fig. 13).
- 3 Tap the quantity icon to select the required temperature: normal, high or max.
 - Respectively 1, 2 or 3 lights are on.
- 4 When you have finished setting the coffee temperature, press the start/stop ►■ button.
- 5 Press the on/off button to switch on the machine again.

i If you do not switch off the machine yourself, it will switch off automatically after some time.

Adjusting grinder settings

You can change the coffee strength with the grind setting knob inside the bean container. The lower the grind setting, the finer the coffee beans are ground and the stronger the coffee. There are 12 different grind settings you can choose from.

The machine has been set up to get the best taste out of your coffee beans. Therefore we advise you not to adjust the grind setting until you have brewed 100-150 cups (approx. 1 month of use).

i You can only adjust the grind settings when the machine is grinding coffee beans. You need to brew 2 to 3 drinks before you can taste the full difference.

A Do not turn the grind setting knob more than one notch at a time to prevent damage to the grinder.

- 1 Place a cup under the coffee dispensing spout.
- 2 Open the lid of the coffee bean hopper.
- 3 Tap the espresso icon and then press the start/stop ►■ button.
- 4 When the grinder starts grinding, press down the grind setting knob and turn it to the left or right. (Fig. 14)

Deactivate the beeps of the control panel

- 1 Press the on/off button to switch off the machine.
- 2 When the machine is switched off, tap and hold the coffee icon until the light in the icon goes on. The start light starts flashing.
- 3 Tap the coffee icon again to deactivate the beeps of the control panel. The light in the coffee icon goes out.
- 4 Press the start/stop button to confirm your choice.
- 5 Press the on/off button to switch on the machine again. The beeps of the control panel have now been deactivated.

Note: If the light in the coffee icon does not go on after tapping and holding the icon, this means that the beeps of the control panel already have been deactivated. To activate them again, tap the icon again and confirm by pressing the start/stop button.

The beeps in the on/off button and in the start/stop button cannot be deactivated.

Removing and inserting the brew group

Go to www.philips.com/coffee-care for detailed video instructions on how to remove, insert and clean the brew group.

Removing the brew group from the machine

- 1 Switch off the machine.
- 2 Remove the water tank and open the service door (Fig. 15).
- 3 Press the PUSH handle (Fig. 16) and pull at the grip of the brew group to remove it from the machine (Fig. 17).

Reinserting the brew group

A Before you slide the brew group back into the machine, make sure it is in the correct position.

10 English

- 1 Check if the brew group is in the correct position. The arrow on the yellow cylinder on the side of the brew group has to be aligned with the black arrow and N (Fig. 18).
 - If they are not aligned, push down the lever until it is in contact with the base of the brew group (Fig. 19).
- 2 Slide the brew group back into the machine along the guiding rails on the sides (Fig. 20) until it locks into position with a click (Fig. 21). Do not press the PUSH button.
- 3 Close the service door and place back the water tank.

Cleaning and maintenance

Regular cleaning and maintenance keeps your machine in top condition and ensures good-tasting coffee for a long time with a steady coffee flow.

Consult the table below for a detailed description on when and how to clean all detachable parts of the machine. You can find more detailed information and video instructions on www.philips.com/coffee-care. See figure D for an overview of which parts can be cleaned in the dishwasher.

Detachable parts	When to clean	How to clean
Brew group	Weekly	Remove the brew group from the machine (see 'Removing and inserting the brew group'). Rinse it under the tap (see 'Cleaning the brew group under the tap').
	Monthly	Clean the brew group with the Philips coffee oil remover tablet (see 'Cleaning the brew group with the coffee oil remover tablets').
Classic milk frother	After every use	First dispense hot water with the milk frother attached to the machine for thorough cleaning. Then remove the milk frother from the machine and disassemble it. Clean all parts under the tap or in the dishwasher.
Pre-ground coffee compartment	Check the pre-ground coffee compartment weekly to see if it is clogged.	Unplug the machine and remove the brew group. Open the lid of the pre-ground coffee compartment and insert the spoon handle into it. Move the handle up and down until the clogged ground coffee falls down (Fig. 22). Go to www.philips.com/coffee-care for detailed video instructions.
Coffee grounds container	Empty the coffee grounds container when prompted by the machine. Clean it weekly.	Remove the coffee grounds container while the machine is switched on and rinse it under the tap.
Drip tray	Empty the drip tray daily or as soon as the red 'drip tray full' indicator pops up (Fig. 23).	Remove the drip tray (Fig. 24) and rinse it under the tap or clean it in the dishwasher. The front panel of the grounds container (fig. A15) is not dishwasher-safe.
Lubrication of the brew group	Every 2 months	Consult the lubrication table and lubricate the brew group with the Philips grease (see 'Lubricating the brew group').
Water tank	Weekly	Rinse the water tank under the tap.

Cleaning the brew group

Regular cleaning of the brew group prevents coffee residues from clogging up the internal circuits. Visit www.philips.com/coffee-care for support videos on how to remove, insert and clean the brew group.

Cleaning the brew group under the tap

- 1 Remove the brew group (see 'Removing and inserting the brew group').
- 2 Rinse the brew group thoroughly with water. Carefully clean the upper filter (Fig. 25) of the brew group.
- 3 Let the brew group air-dry before you place it back. Do not dry the brew group with a cloth to prevent fibers from collecting inside the brew group.

Cleaning the brew group with the coffee oil remover tablets

Only use Philips coffee oil remover tablets.

- 1 Put a cup under the coffee spout. Fill the water tank with fresh water.
- 2 Put a coffee oil remover tablet in the pre-ground coffee compartment.
- 3 Tap the coffee icon and then press the aroma strength icon for 3 seconds to select the pre-ground coffee function (Fig. 2).
- 4 Do not add pre-ground coffee. Press the the start/stop ► button to start the brewing cycle. When half a cup of water has been brewed, unplug the machine.
- 5 Let the coffee oil remover solution act for at least 15 minutes.
- 6 Insert the mains plug back into a wall socket and switch on the machine to complete the brewing cycle. Empty the cup.
- 7 Remove the water tank and open the service door. Remove the brew group (see 'Removing the brew group from the machine') and rinse it thoroughly under the tap.
- 8 Reinsert the brew group and water tank and place a cup under the coffee spout.
- 9 Tap the coffee icon and then press the aroma strength icon for 3 seconds to select the pre-ground coffee function (Fig. 2). Do not add pre-ground coffee. Press the start/stop ► button to start the brewing cycle. Repeat this twice. Empty the cup.

Lubricating the brew group

Lubricate the brew group every 2 months, to ensure that the moving parts continue to move smoothly.

- 1 Apply a thin layer of grease on the piston (grey part) of the brew group (Fig. 26).
- 2 Apply a thin layer of grease around the shaft (grey part) in the bottom of the brew group (Fig. 27).
- 3 Apply a thin layer of grease to the rails on both sides (Fig. 28).

Cleaning the classic milk frother

Cleaning the classic milk frother after every use

Clean the milk frother each time you use it for hygiene reasons and to avoid the build-up of milk residues.

- 1 Place a cup under the milk frother.
- 2 Tap the steam icon and then press the start/stop ► button to start dispensing steam and to remove any milk that may be left inside the milk frother.
- 3 To stop dispensing steam after a few seconds, press the start/stop ► button again.
- 4 Clean the milk frother with a damp cloth.

Daily cleaning of the classic milk frother

- 1 Let the milk frother cool down completely.
- 2 Tilt the milk frother to the left (Fig. 29) and remove both the metal part and the silicone part (Fig. 30).

- 3 Disassemble the two parts (Fig. 31) and rinse them with fresh water or clean them in the dishwasher. Make sure that the small hole on the metal tube (Fig. 32) is completely clean and not clogged by milk residues.
- 4 Reassemble the two milk frother parts and reattach the milk frother to the machine.

AquaClean water filter

Your machine is AquaClean enabled. You can place the AquaClean water filter in the water tank to preserve the taste of your coffee. It also diminishes the need for descaling by reducing limescale build-up in your machine. You can purchase an AquaClean water filter from your local retailer, from authorized service centers or online at www.philips.com/parts-and-accessories.

AquaClean icon and light

Your machine is equipped with an AquaClean water filter light (Fig. 33) to indicate the status of the filter. Use the table below to see what actions are required when the light is on or when it is flashing.



When you use the machine for the first time, the AquaClean light starts flashing orange. This indicates that you can start using the AquaClean water filter. If you do not activate an AquaClean water filter, the light will switch off automatically after a while.



Once you have installed the filter and activated it with the AquaClean icon, the AquaClean light turns blue to confirm that the AquaClean water filter is active.



When the filter is exhausted, the AquaClean light starts flashing orange again to remind you to replace the filter with a new one.



When the orange AquaClean light is off, you can still activate an AquaClean filter, you will need to descale the machine first.

Activating the AquaClean water filter (5 min.)

i The machine does not automatically detect that a filter has been placed in the water tank. Therefore you need to activate each new AquaClean water filter that you install with the AquaClean icon.

When the orange AquaClean light is off, you can still activate an AquaClean water filter, but you will need to descale the machine first.

i Your machine has to be completely limescale-free before you start to use the AquaClean water filter.

Before activating the AquaClean water filter, it has to be prepared by soaking it in water as described below. If you don't do this, air might be drawn into the machine instead of water, which makes a lot of noise and prevents the machine from being able to brew coffee.

- 1 Make sure that the machine is switched on.
- 2 Shake the filter for about 5 seconds (Fig. 34).
- 3 Immerse the filter upside down in a jug with cold water and shake/press it (Fig. 35).
- 4 The filter is now prepared for use and can be inserted into the water tank.
- 5 Insert the filter vertically onto the filter connection in the water tank. Press it down to the lowest possible point (Fig. 36).
- 6 Fill the water tank with fresh water and place it back into the machine.
- 7 Place a bowl under the hot water spout/milk frother.
- 8 Press the AquaClean icon for 3 seconds (Fig. 37). The start light starts to pulse.

- 9 Press the start/stop ► button to start the activation process.
- 10 Hot water will be dispensed from the hot water spout/milk frother (3 min.).
- 11 When the activation process is finished, the blue AquaClean light goes on to confirm that the AquaClean water filter has been activated correctly.

Replacing the AquaClean water filter (5 min.)

After 95 liters of water have flowed through the filter, the filter will cease to work. The AquaClean light turns orange and starts to flash to remind you to replace the filter. As long as it flashes, you can replace the filter without having to descale the machine first. If you do not replace the AquaClean water filter, the orange light will go out eventually. In that case you can still replace the filter but you first need to descale the machine.

When the orange AquaClean light flashes:

- 1 Take out the old AquaClean water filter.
- 2 Install a new filter and activate it as described in chapter 'Activating the AquaClean water filter (5 min.)'.

i Replace the AquaClean water filter at least every 3 months, even if the machine does not yet indicate that replacement is required.

Deactivating the AquaClean reminder

If you do not want to use Philips AquaClean water filters anymore, you can always deactivate the AquaClean reminders (AquaClean light flashing orange):

- 1 Press the on/off button to switch off the machine.
- 2 When the machine is switched off, press and hold the AquaClean icon until the light in this icon goes on. The start light starts flashing.
- 3 Tap the AquaClean icon again to deactivate the reminders. The light in the AquaClean icon goes off.
- 4 Press the start/stop button to confirm your choice.
- 5 Press the on/off button to switch on the machine again. The AquaClean reminders are now deactivated.

Note: The activation of a new AquaClean filter will automatically re-activate the AquaClean reminders.

Setting the water hardness

i We advise you to adjust the water hardness to the water hardness in your region for optimal performance and a longer lifetime of the machine. This also prevents you from having to descale the machine too often. The default water hardness setting is 4: hard water.

Use the water hardness test strip supplied in the box to determine the water hardness in your region:

- 1 Immerse the water hardness test strip in tap water or hold it under the tap for 1 second (Fig. 38).
- 2 Wait 1 minute. The number of squares on the test strip that turn red indicate the water hardness (Fig. 39).

Set the machine to the correct water hardness:

- 1 Press the on/off button to **switch off** the machine.
- 2 When the machine is switched off, tap and hold the aroma strength icon until all lights in the icon go on (Fig. 2).

- 3 Tap the aroma strength icon 1, 2, 3 or 4 times. The number of lights that are on should be the same as the number of red squares on the test strip (Fig. 40). When there are no red squares on the test strip (so all squares are green) please select 1 light.
- 4 When you have set the correct water hardness, press the start/stop ►■ button.

i Since you only set the water hardness once, the aroma strength function is used to select the water hardness. This does not affect the aroma strength of the drinks you make afterwards.

Descaling procedure (30 min.)

Please use Philips descaler only. Under no circumstances should you use a descaler based on sulfuric acid, hydrochloric acid, sulfamic or acetic acid (vinegar) as this may damage the water circuit in your machine and not dissolve the limescale properly. Not using the Philips descaler will void your warranty. Failure to descale the appliance will also void your warranty. You can buy Philips descaling solution in the online shop at www.philips.com/coffee-care.

When the Calc / Clean light is on continuously, you need to descale the machine.

- 1 Make sure that the machine is switched on.
- 2 If attached remove the milk frother.
- 3 Remove the drip tray and the coffee grounds container, empty them and put them back into place.
- 4 Remove the water tank and empty it. Then remove the AquaClean water filter.
- 5 Pour the whole bottle of Philips descaler in the water tank and then fill it with water up to the Calc / Clean indication (Fig. 41). Then place it back into the machine.
- 6 Place a large container (1.5 l) under the coffee dispensing spout and the water spout.
- 7 Press the Calc / Clean icon for 3 sec. and then press the start/stop ►■ button.
- 8 The first phase of the descaling procedure starts. The descaling procedure lasts approx. 30 minutes and consists of a descaling cycle and a rinsing cycle. During the descaling cycle the Calc / Clean light flashes to show that the descaling phase is in progress.
- 9 Let the machine dispense the descaling solution until the display reminds you that the water tank is empty.
- 10 Empty the water tank, rinse it and then refill it with fresh water up to the Calc / Clean indication.
- 11 Empty the container and place it back under the coffee dispensing spout and the water spout. Press the start/stop ►■ button again.
- 12 The second phase of the descaling cycle, the rinsing phase, starts and lasts 3 minutes. During this phase the lights on the control panel go on and off to show that the rinsing phase is in progress.
- 13 Wait until the machine stops dispensing water. The descaling procedure is finished when the machine stops dispensing water.
- 14 The machine will now heat up again. When the lights in the drink icons light up continuously, the machine is ready for use again.
- 15 Install and activate a new AquaClean water filter in the water tank.
 - When the descaling procedure is finished, the AquaClean light flashes for a while to remind you to install a new AquaClean water filter.

i Tip: Using the AquaClean filter reduces the need for descaling!

What to do if the descaling procedure is interrupted

You can exit the descaling procedure by pressing the on/off button on the control panel. If the descaling procedure is interrupted before it is completely finished, do the following:

- 1 Empty and rinse the water tank thoroughly.

- 2 Fill the water tank with fresh water up to the Calc / Clean level indication and switch the machine back on. The machine will heat up and perform an automatic rinsing cycle.
- 3 Before brewing any drinks, perform a manual rinsing cycle. To perform a manual rinsing cycle, first dispense half a water tank of hot water by repeatedly tapping the hot water icon (Fig. 9) and then brew 2 cups of pre-ground coffee without adding ground coffee.

i If the descaling procedure was not completed, the machine will require another descaling procedure as soon as possible.





Ordering accessories

To clean and descale the machine, only use the Philips maintenance products. These products can be purchased from your local retailer, from the authorized service centers or online at www.philips.com/parts-and-accessories. To find a full list of spare parts online, enter the model number of your machine. You can find the model number on the inside of the service door.

Maintenance products and type numbers:

- Descaling solution CA6700
- AquaClean water filter CA6903
- Brew group grease HD5061
- Coffee oil remover tablets CA6704

Warning icons

Warning icon	Solution
	<p>The 'water tank empty' light is on</p> <ul style="list-style-type: none"> - The water tank is almost empty. Fill the water tank with fresh water to the maximum level indication. - The water tank is not in place. Place back the water tank.
	<p>The 'empty coffee grounds container' light is on</p> <ul style="list-style-type: none"> - The coffee grounds container is full. Remove and empty the coffee grounds container while the machine is switched on. Wait at least 5 seconds before you reinsert the container.
	<p>The alarm light is on</p> <ul style="list-style-type: none"> - The coffee grounds container and/or the drip tray is not in place or not placed correctly. Place back the coffee grounds container and/or the drip tray and make sure they are in the correct position. - The service door is open. Remove the water tank and make sure the service door is closed.
	<p>The alarm light is flashing</p> <ul style="list-style-type: none"> - The brew group is not in place or not placed correctly. Remove the brew group and make sure it is locked into place. See chapter 'Removing and inserting the brew group' for step-by-step instructions. - The brew group is blocked. Remove the brew group and rinse it with water under the tap. Then lubricate the brew group and place it back into the machine. See chapter 'Cleaning and maintenance' for step-by-step instructions.

Warning icon**Solution**

The alarm light is on and the start light flashes.

Some air is trapped inside the machine. To release the air from the machine, fill the water tank with water, place a cup under the classic milk frother and press the flashing start/stop button.

Be careful: small jets of hot water will be dispensed from the classic milk frother to release the air.



Aqua Clean

AquaClean light is flashing: place or replace the AquaClean water filter and activate it. See chapter 'AquaClean water filter' for step-by-step instructions.



Calc / clean

Descaling light is on continuously: Descale the machine.



The lights in the drink icons light up and go out one by one.

The machine is heating up and/or trying to release the air that was drawn into the machine. Wait until all drink lights light up continuously.



The lights of all warning icons are flashing.

Reset the machine by unplugging it and plugging it back in. Before switching the machine back on, follow these steps:



- Remove the AquaClean water filter from the water tank.



- Place back the water tank. Push it into the machine as far as possible to make sure it is in the right position.



- Open the lid of the pre-ground coffee compartment and check if this is clogged with coffee powder. To clean it, insert a spoon handle into the pre-ground coffee compartment and move the handle up and down until the clogged ground coffee falls down (Fig. 22). Remove the brew group and remove all ground coffee that has fallen down. Place back the clean brew group.

- Switch the machine back on.

If the problem is solved the AquaClean filter was not prepared well. Prepare the AquaClean filter before placing it back by following steps 1 and 2 in chapter 'Activating the AquaClean water filter (5 min)'.

If the lights continue to flash, the machine could be overheated. Switch the machine off, wait 30 minutes and switch it on again. If the lights are still flashing, contact the Consumer Care Center in your country. For contact details, see the international warranty leaflet.

Troubleshooting

To help you solve the most common problems that you could encounter when using the machine, Philips offers support videos and a complete list of frequently asked questions on www.philips.com/coffee-care. If you are unable to solve the problem, contact the Consumer Care Center in your country. The contact details can be found on the warranty leaflet.

Technical specifications

The manufacturer reserves the right to improve the technical specifications of the product. All the preset quantities are approximate.

Description	Value
Size (w x h x d)	246 x 372 x 433 mm
Weight	7 - 7.5 kg
Power cord length	1000 mm
Water tank	1.8 litres, removable
Coffee bean hopper capacity	275 g
Coffee grounds container capacity	12 pucks
Adjustable spout height	85-145 mm
Nominal voltage - Power rating - Power supply	See data label on inside of service door (fig. A11)

Contenido

Descripción general de la máquina (Fig. A)	18
Panel de control (Fig. B)	18
Introducción	19
Antes del primer uso	19
Preparación de bebidas	20
Cambio de los ajustes de la máquina	22
Retirada e inserción del grupo de preparación del café	24
Limpieza y mantenimiento	24
Filtro de agua AquaClean	26
Establecer la dureza del agua	28
Procedimiento de eliminación de los depósitos de cal (30 minutos)	29
Pedido de accesorios	30
Iconos de advertencia	30
Solución de problemas	31
Especificaciones técnicas	32

Descripción general de la máquina (Fig. A)

A1	Panel de control	A10	Puerta de servicio
A2	Soporte para tazas	A11	Etiqueta de datos con el número de tipo
A3	Compartimiento de café ya molido	A12	Tanque de agua
A4	Tapa del depósito de granos	A13	Boquilla de agua caliente
A5	Boquilla de dispensación del café ajustable	A14	Depósito de posos de café
A6	Clavija	A15	Panel frontal del recipiente de posos de café
A7	Rueda de ajustes del molino	A16	Cubierta de la bandeja de goteo
A8	Tapa del depósito de granos de café	A17	Bandeja de goteo
A9	Grupo de café	A18	Indicador 'Bandeja de goteo llena'

Accesorios

A19	Tubo de grasa	A22	Tira de prueba de dureza del agua
A21	Cuchara de dosificación	A23	Espumador de leche clásico

Panel de control (Fig. B)

Consulte la figura B para ver una descripción general de todos los botones e iconos. A continuación encontrará la descripción.

B1	Botón de encendido/apagado	B6	Piloto de inicio
B2	Iconos de bebida*	B7	Botón de ►■ inicio/parada
B3	Icono de intensidad del aroma/café molido previamente	B8	Icono de Calc / Clean
B4	Icono de cantidad de bebida	B9	Icono de AquaClean
B5	Iconos de advertencia		

* Iconos de bebida: expreso, café, agua caliente, vapor

Introducción

¡Enhorabuena por la adquisición de una cafetera totalmente automática Philips! Para sacar el mayor partido a la asistencia que Philips le ofrece, registre el producto en www.philips.com/welcome.

Lea atentamente el folleto de seguridad adjunto antes de usar la máquina por primera vez y consérvelo por si necesitara consultarlo en el futuro.

Para ayudarle a empezar y sacarle el máximo provecho al aparato, Philips le ofrece ayuda de muchas maneras. En la caja encontrará:

- 1 Este manual del usuario incluye instrucciones de uso con imágenes e información más detallada sobre la limpieza y el mantenimiento.
- 2 El folleto de seguridad adjunto con instrucciones sobre cómo usar el aparato de forma segura.
- 3 Para obtener ayuda en línea (preguntas frecuentes, vídeos, etc.), escanee el código QR de la portada de este folleto o visite www.philips.com/coffee-care

i Este aparato se ha probado con café. Aunque se limpió cuidadosamente, pueden haber quedado algunos residuos. Sin embargo, le garantizamos que la máquina es absolutamente nueva.

El aparato ajusta automáticamente la cantidad de café molido que se utiliza para hacer un café con el mejor sabor. Debe preparar 5 cafés al principio para permitir que la máquina complete su ajuste automático.

Asegúrese de enjuagar el espumador de leche clásico antes de usarlo por primera vez.

Antes del primer uso

1. Configuración del aparato

Cuando enciende la cafetera, es posible que salga un poco de agua por la boquilla de agua caliente o por la boquilla de salida del café. Esto es normal.

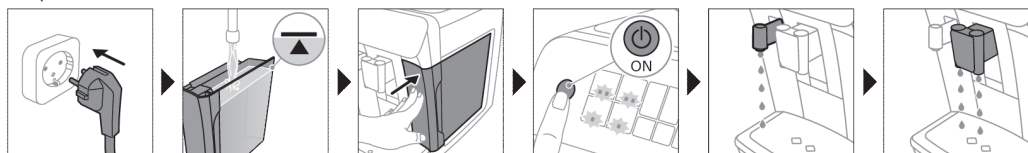

2. Activación del filtro de agua AquaClean (5 min)

Para obtener más información, consulte el capítulo "Filtro de agua AquaClean".

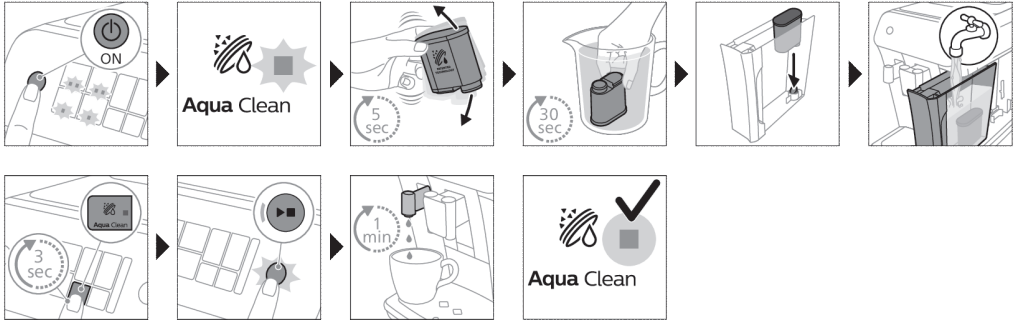

3. Establecer la dureza del agua

Consulte el capítulo "Ajuste de la dureza del agua" para obtener instrucciones paso a paso. La dureza del agua predeterminada es 4: agua dura.

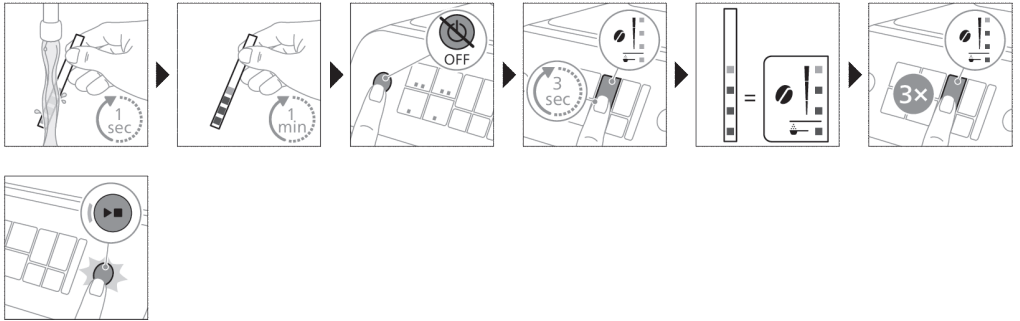

4. Ensamblado del espumador de leche clásico

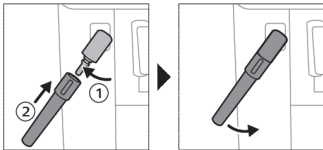

Preparación de bebidas

Pasos generales

- 1 Llene el tanque con agua de la llave y llene el depósito con granos.
- 2 Pulse el botón de encendido/apagado para encender el aparato.
 - La máquina comienza a calentarse y realiza el ciclo de enjuague automático. Durante el calentamiento, los pilotos de los iconos de las bebidas se iluminan y se apagan lentamente de uno en uno.

- Cuando todos los pilotos de los iconos de las bebidas están iluminados de forma continua, el aparato está listo para utilizarse.
- 3 Coloque una taza debajo de la salida. Deslice la boquilla dispensadora de café hacia arriba o abajo para ajustar la altura al tamaño de la taza o del vaso que esté usando (Fig. 1).

Bebidas personalizadas

Este aparato le permite cambiar los ajustes de una bebida a su gusto. Tras seleccionar una bebida, puede hacer lo siguiente:

- 1 Ajustar la intensidad del aroma tocando el icono de intensidad del aroma (Fig. 2). Hay 3 intensidades: la más baja es el sabor más suave y la más alta es el sabor más fuerte.
- 2 Ajuste la cantidad de bebida tocando el icono de cantidad de bebida (Fig. 3). Hay 3 cantidades: bajo, medio y alto.

i También puede ajustar la temperatura del café a su propio gusto (ver 'Ajuste de la temperatura del café').

Preparar café con granos

- 1 Para preparar un café, toque el icono de bebida que desee.
 - Los pilotos de intensidad del aroma y cantidad se encenderán y mostrarán el ajuste seleccionado anteriormente.
 - Ahora puede ajustar la bebida al sabor deseado.
- 2 Pulse el botón de inicio/parada ►■.
- El piloto del icono de bebida parpadea mientras se está dispensando la bebida.
- 3 Para detener la dispensación de café antes de que el aparato haya terminado, pulse otra vez el botón de inicio/parada ►■.

i Para preparar 2 cafés a la vez, toque el icono de bebida dos veces. Se encenderá el piloto x2.

Espumar leche con el espumador de leche clásico

U Utilice siempre leche sacada directamente del refrigerador para lograr una espuma de la mejor calidad.

- 1 Incline el asa negra de silicona del aparato hacia la izquierda y deslice el espumador de leche hacia ella (Fig. 4).
- 2 Llene una jarra de leche con unos 100 ml de leche para un capuchino y unos 150 ml de leche para un latte macchiato.
- 3 Inserte el espumador de leche en la leche aproximadamente 1 cm.
- 4 Toque el icono (Fig. 5) de vapor.
 - El piloto del icono de vapor se enciende y el piloto de inicio empieza a parpadear.
- 5 Pulse el botón de inicio/parada ►■ para espumar la leche (Fig. 6).
 - El aparato empieza a calentarse, se fuerza el paso de vapor hacia la leche y se espuma la leche.
- 6 Cuando la espuma de leche haya alcanzado el volumen necesario en la jarra de leche, pulse el botón de inicio/parada ►■ otra vez para dejar de espumar la leche.

i No espume nunca la leche durante más de 90 segundos. El aparato deja de espumar automáticamente al cabo de 90 segundos.

i No es necesario mover la jarra de leche durante el espumado para conseguir la mejor calidad de espumado de leche.

Preparar café con café molido

Puede elegir usar café molido previamente en lugar de granos, por ejemplo si prefiere una variedad de café diferente o café descafeinado.

- 1 Presione el botón encendido/apagado del aparato y espere a que esté listo para usarse.
- 2 Abra la tapa del compartimento de café molido previamente y ponga una cuchara de medida rasa en él (Fig. 7). Luego cierre la tapa.
- 3 Coloque una tasa debajo de la salida.
- 4 Seleccione una bebida sencilla.
- 5 Pulse el icono de intensidad del aroma durante 3 segundos (Fig. 8).
 - El piloto de café molido previamente se ilumina y el piloto de inicio empieza a parpadear.
- 6 Pulse el botón de inicio/parada ►■.
- 7 Para detener la dispensación de café antes de que el aparato haya terminado, pulse otra vez el botón de inicio/parada ►■.

i Con café molido previamente, solamente se puede preparar un café a la vez.

i El ajuste de café molido previamente no se guarda como un ajuste de intensidad seleccionado previamente. Cada vez que desee usar café molido previamente, tendrá que pulsar el icono de intensidad del aroma durante 3 segundos.

i Si selecciona café molido previamente, no puede seleccionar una intensidad de aroma diferente.

Suministro de agua caliente

- 1 Si está colocado, quite el espumador de leche.
- 2 Toque el icono de agua caliente (Fig. 9).
 - Los pilotos de cantidad de bebida se encenderán y mostrarán el ajuste de bebida seleccionado anteriormente para el agua caliente.
- 3 Ajuste la cantidad de agua caliente a su gusto tocando el icono de cantidad de bebida (Fig. 3).
- 4 Pulse el botón de inicio/parada ►■.
 - El piloto del icono de agua caliente parpadea y el agua caliente se dispensa desde la boquilla de agua caliente (Fig. 10).
- 5 Para detener la dispensación de agua caliente antes de que el aparato haya terminado, pulse otra vez el botón de inicio/parada ►■.

Cambio de los ajustes de la máquina

Ajuste el tiempo de espera

- 1 Pulse el botón de encendido/apagado para apagar el aparato.
- 2 Cuando el aparato esté apagado: presione y mantenga presionado el icono (Fig. 11) Calc / Clean hasta que las luces de Calc / Clean y de intensidad del aroma se enciendan (Fig. 12).
- 3 Toque el icono de intensidad del aroma para seleccionar el tiempo de espera deseado: 15, 30, 60 o 180 minutos. Respectivamente se encienden 1, 2, 3 o 4 luces del icono de intensidad del aroma.
- 4 Cuando haya terminado de ajustar el tiempo de espera, presione el botón de inicio/parada. El aparato se apaga.
- 5 Pulse el botón de encendido/apagado para volver a encender el aparato.

Ajuste de la temperatura del café

Aparatos sin icono de temperatura

- 1 Pulse el botón de encendido/apagado para **apagar** el aparato.
- 2 Cuando el aparato esté apagado: mantenga pulsado el icono de cantidad de café hasta que los pilotos de este icono se enciendan (Fig. 13).
- 3 Toque el icono de cantidad para seleccionar la temperatura deseada: Normal, alta o máxima.
 - Se encienden 1, 2 o 3 pilotos respectivamente.
- 4 Cuando haya terminado de ajustar la temperatura del café, presione el botón de inicio/parada▶■.
- 5 Pulse el botón de encendido/apagado para volver a encender el aparato.

i Si el usuario no apaga el aparato, este se apagará automáticamente después de un tiempo.

Cómo ajustar la configuración del molinillo

Puede cambiar la intensidad del café con la rueda de configuración del molinillo situada en el contenedor de granos de café. Cuanto menor sea el ajuste del molinillo, más finos se molerán los granos de café y más intenso será el café. Puede elegir entre 12 ajustes diferentes para el molinillo.

La máquina se configuró para brindarle el mejor sabor del grano de café. Por lo tanto, le recomendamos que no modifique los ajustes del molinillo hasta que haya preparado entre 100 y 150 tazas (alrededor de 1 mes de uso).

i Solo es posible establecer los ajustes del molinillo cuando el aparato está moliendo granos de café. Necesita preparar 2 o 3 bebidas antes de que pueda apreciar la diferencia.

⚠ Para evitar daños en el molinillo, no gire la rueda de configuración del molinillo más de un grado cada vez.

- 1 Coloque una taza debajo de la salida.
- 2 Abra la tapa de la tolva de granos de café.
- 3 Toque el icono de expreso y luego pulse el botón de inicio/parada▶■.
- 4 Cuando el molinillo empiece a moler, pulse la rueda de configuración del molinillo y gírela hacia la izquierda o la derecha. (Fig. 14)

Desactivación de los pitidos del panel de control

- 1 Pulse el botón de encendido/apagado para apagar el aparato.
- 2 Con la cafetera apagada, mantenga pulsado el icono de café hasta que la luz de este icono se encienda. El piloto de inicio empezará a parpadear.
- 3 Vuelva a tocar el ícono de café para desactivar los pitidos del panel de control. La luz del ícono de café se apagará.
- 4 Presione el botón de inicio/parada para confirmar su elección.
- 5 Pulse el botón de encendido/apagado para volver a encender el aparato. Los pitidos del panel de control ya están desactivados.

Nota: Si la luz del ícono de café no se enciende después de tocar y mantener pulsado el ícono, significa que los pitidos del panel de control ya están desactivados. Para volver a activarlos, vuelva a tocar el ícono y presione el botón de inicio/parada para confirmar.

Los pitidos del botón de encendido/apagado y del botón de inicio/parada no se pueden desactivar.

Retirada e inserción del grupo de preparación del café

Vaya a www.philips.com/coffee-care para ver las instrucciones en video sobre cómo quitar, insertar y limpiar el grupo de café.

Cómo sacar el grupo de café de la máquina.

- 1 Apague el aparato.
- 2 Retire el depósito de agua y abra la puerta (Fig. 15) de mantenimiento.
- 3 Presione el asa (Fig. 16) PUSH y tire del asa del grupo de preparación del café para retirarlo del aparato (Fig. 17).

Reinsertar el grupo de café

⚠ Antes de volver a colocar el grupo de preparación del café en la máquina, asegúrese de que se encuentra en la posición correcta.

- 1 Compruebe si el grupo de preparación del café está en la posición correcta. La flecha del cilindro amarillo del lateral del grupo de preparación de café debe estar alineada con la flecha negra y la letra N (Fig. 18).
 - Si no están alineadas, empuje hacia abajo la palanca hasta que esté en contacto con la base del grupo de café (Fig. 19).
- 2 Vuelva a colocar el grupo de preparación del café en la máquina a lo largo de los rieles de guía de los laterales (Fig. 20) hasta que encaje en su posición y se oiga un clic (Fig. 21). No presione el botón PUSH.
- 3 Cierre la puerta de mantenimiento y vuelva a colocar el depósito de agua.

Limpieza y mantenimiento

La limpieza y el mantenimiento periódicos contribuyen a mantener la máquina en condiciones óptimas y garantizan un café con sabor inmejorable durante mucho tiempo con un flujo de café estable.

Consulte la tabla siguiente para ver una descripción detallada de cuando y como limpiar todas las partes desmontables del aparato. Puede encontrar información más detallada e instrucciones en video en www.philips.com/coffee-care. Consulte la figura D para ver una descripción general de las piezas que se pueden lavar en el lavavajillas.

Piezas desmontables	Cuándo limpiar	Cómo limpiar
Grupo de café	Semanalmente	Quite el grupo de preparación del café del aparato (ver 'Retirada e inserción del grupo de preparación del café'). Lávelo bajo el grifo (ver 'Cómo limpiar el grupo de café bajo la llave').
	Mensualmente	Limpie el grupo de café con la tableta de eliminación de aceite de café (ver 'Cómo limpiar el grupo de café con las tabletas de eliminación de aceite de café') Philips.
Espumador de leche clásico	Después de cada uso	Primero dispense agua caliente con el espumador de leche colocado en el aparato para limpiar a fondo. Luego retire al espumador de leche del aparato y desmóntelo. Limpie todos los componentes bajo el grifo o en el lavavajillas.

Piezas desmontables	Cuándo limpiar	Cómo limpiar
Compartimiento de café ya molido	Compruebe el compartimiento de café molido previamente cada semana para ver si está atascado.	Desconecte la máquina y saque el grupo de café. Abra la tapa del compartimiento de café molido previamente e introduzca en él el mango de la cuchara. Mueva el mango hacia arriba y hacia abajo hasta que caiga el café atorado (Fig. 22). Vaya a www.philips.com/coffee-care para Instrucciones detalladas en video.
Depósito de posos de café	Vacíe el depósito de posos de café cuando la máquina lo indique. Lavarlo semanalmente.	Retire el recipiente de posos de café con la máquina encendida y enjuáguelo con agua corriente.
Bandeja de goteo	Vacíe la bandeja de goteo a diario o en cuanto el indicador rojo de "bandeja de goteo llena" sobresalga (Fig. 23).	Quite la bandeja (Fig. 24) de goteo y enjuáguela con agua corriente o lávela en el lavavajillas. El panel frontal del recipiente de posos (Fig. A15) no se puede lavar en el lavavajillas.
Lubricación del grupo de café	Cada 2 meses	Consulte la tabla de lubricación y lubrique el grupo de preparación del café con la grasa Philips (ver 'Cómo lubricar el grupo de café').
Tanque de agua	Semanalmente	Enjuague el tanque de agua con agua corriente.

Cómo limpiar el grupo de café

Una limpieza regular del grupo de café evita que los residuos de café bloqueen los circuitos internos. Visite www.philips.com/coffee-care para ver los videos de ayuda sobre cómo quitar, insertar y limpiar el grupo de café.

Cómo limpiar el grupo de café bajo la llave

- 1 Extraiga el grupo (ver 'Retirada e inserción del grupo de preparación del café') de preparación del café.
- 2 Enjuague bien el grupo de preparación de café con agua. Limpie con cuidado el filtro (Fig. 25) de arriba del grupo de café.
- 3 Deje secar al aire el grupo de café antes de volverlo a poner. No trate de secar el grupo de café con un paño para evitar que las fibras se acumulen en el interior del mismo.

Cómo limpiar el grupo de café con las tabletas de eliminación de aceite de café

Utilice pastillas desengrasantes de café Philips exclusivamente.

- 1 Coloque una taza debajo de la boquilla de salida del café. Llene el depósito de agua con agua limpia.
- 2 Ponga una pastilla desengrasante en el compartimiento de café molido previamente.
- 3 Toque el icono de café y luego pulse 3 segundos el icono de intensidad del aroma para seleccionar la función (Fig. 2) de café molido previamente.
- 4 No agregue café ya molido. Pulse el botón de inicio/parada ► para empezar el ciclo de preparación de café. Cuando se haya preparado media taza de agua, desconecte el aparato.
- 5 Deje que la solución desengrasante actúe durante al menos 15 minutos.
- 6 Vuelva a conectar la clavija a la toma de corriente y encienda al cafetera para terminar el ciclo de preparación del café. Vacíe la taza.
- 7 Retire el depósito de agua y abra la puerta de mantenimiento. Extraiga el grupo (ver 'Cómo sacar el grupo de café de la máquina.') de preparación del café y enjuáguelo bien bajo el grifo.

- 8 Vuelva a instalar el grupo de preparación del café y el depósito de agua, y coloque una taza debajo de la boquilla de salida del café.
- 9 Toque el icono de café y luego pulse 3 segundos el icono de intensidad del aroma para seleccionar la función (Fig. 2) de café molido previamente. No agregue café ya molido. Pulse el botón de inicio/parada ► para empezar el ciclo de preparación de café. Repita este paso dos veces. Vacíe la taza.

Cómo lubricar el grupo de café

Lubrique el grupo de preparación del café cada 2 meses para asegurarse de que los componentes móviles se sigan moviendo sin problemas.

- 1 Aplique una capa fina de grasa en el pistón (parte gris) del grupo (Fig. 26) de preparación del café.
- 2 Aplique una capa fina de grasa alrededor del eje (parte gris) de la parte inferior del grupo (Fig. 27) de preparación del café.
- 3 Aplique una fina capa de grasa a los rieles de ambos lados (Fig. 28).

Limpieza del espumador de leche clásico

Limpieza del espumador de leche clásico tras cada uso

Limpie al espumador de leche cada vez que lo utilice por motivos de higiene y para evitar la acumulación de restos de leche.

- 1 Coloque una taza debajo del espumador de leche.
- 2 Toque el icono de vapor y luego pulse el botón de inicio/parada ► para empezar a dispensar vapor y eliminar los restos de leche que se puedan haber quedado en el interior del espumador de leche.
- 3 Para detener la dispensación de vapor tras unos segundos, pulse otra vez el botón de inicio/parada ►.
- 4 Limpie el espumador de leche con un paño húmedo.

Limpieza diaria del espumador de leche clásico

- 1 Deje que el espumador de leche se enfríe por completo.
- 2 Incline el espumador de leche hacia la izquierda (Fig. 29) y quite la pieza metálica y la pieza de silicona (Fig. 30).
- 3 Desmonte las dos piezas (Fig. 31) y enjuáguelas con agua limpia o lávelas en el lavavajillas. Asegúrese de que el pequeño orificio del tubo (Fig. 32) metálico esté completamente limpio y no esté obstruido por residuos de leche.
- 4 Vuelva a montar las dos piezas del espumador de leche y colóquelo otra vez en el aparato.

Filtro de agua AquaClean

Su máquina es apta para AquaClean. Puede colocar el filtro de agua AquaClean en el depósito de agua para conservar el sabor del café. También reduce la necesidad de descalcificar, ya que reduce la acumulación de cal en el aparato. Puede adquirir un filtro de agua AquaClean con su distribuidor local, en los centros de servicio autorizados o en línea en www.philips.com/parts-and-accessories.

Icono y piloto de AquaClean

El aparato está equipado con un piloto (Fig. 33) del filtro de agua AquaClean para indicar el estado de dicho filtro. Utilice la siguiente tabla para determinar qué medidas son necesarias si el piloto está encendido o parpadeando.



Quando utilice el aparato por primera vez, el piloto de AquaClean empezará a parpadear en naranja. Esto indica que puede empezar a utilizar el filtro de agua AquaClean. Si no activa un filtro de agua AquaClean, el piloto se apagará automáticamente después de un rato.



Una vez que ha instalado el filtro y lo haya activado con el icono de AquaClean, el piloto de AquaClean se iluminará en azul para confirmar que el filtro de agua AquaClean está activado.



Quando el filtro se haya agotado, el piloto de AquaClean empezará a parpadear en naranja otra vez para recordarle que debe cambiar el filtro por uno nuevo.



Aunque el piloto naranja de AquaClean esté apagado, puede activar un filtro AquaClean, pero antes deberá descalcificar el aparato.

Activación del filtro de agua AquaClean (5 min)

i El aparato no detecta automáticamente que se ha colocado un filtro en el depósito de agua. Por lo tanto, debe activar cada nuevo filtro de agua AquaClean que instale mediante el icono AquaClean.

Aunque el piloto naranja de AquaClean esté apagado, puede activar un filtro de agua AquaClean, pero antes deberá descalcificar el aparato.

i El aparato desde estar completamente libre de depósitos de cal antes de empezar a usar el filtro de agua AquaClean.

Antes de activar el filtro de agua AquaClean, este debe prepararse remojándolo en agua, tal como se describe más adelante. Si no lo hace, en el aparato podría entrar aire en lugar de agua, lo que provoca mucho ruido e impide que el aparato prepare café.

- 1 Asegúrese de que el aparato esté encendido.
- 2 Sacuda el filtro por cerca de 5 segundos (Fig. 34).
- 3 Sumerja el filtro invertido en un contenedor con agua fría y agite/presione el contenedor (Fig. 35).
- 4 El filtro ya está preparado para su uso y puede introducirse en el depósito de agua.
- 5 Inserte el filtro en posición vertical en la conexión del filtro del depósito de agua. Presiónelo hasta el punto más bajo posible (Fig. 36).
- 6 Llene el tanque con agua fresca y vuelva a ponerlo en la máquina.
- 7 Coloque un bol debajo de la boquilla dispensadora de agua caliente o el espumador de leche.
- 8 Pulse el icono AquaClean durante 3 segundos (Fig. 37). El piloto de inicio empezará a parpadear.
- 9 Pulse el botón de inicio/parada ►■ para empezar el proceso de activación.
- 10 El agua caliente se dispensará desde la boquilla del agua caliente o el espumador de leche (3 minutos).
- 11 Cuando el proceso de activación haya terminado, el piloto azul de AquaClean se iluminará para confirmar que el filtro de agua AquaClean se ha activado correctamente.

Sustitución del filtro de agua AquaClean (5 min)

Quando hayan pasado 95 litros de agua por el filtro, este dejará de funcionar. El piloto de AquaClean se ilumina en naranja y comienza a parpadear para recordarle que debe cambiar el filtro. Mientras parpadea, puede sustituir el filtro sin tener que descalcificar el aparato antes. Si no sustituye el filtro de agua AquaClean, llegará un momento en el que el piloto naranja se apague. En ese caso, aún puede sustituir el filtro, pero antes deberá descalcificar el aparato.

Quando el piloto naranja de AquaClean parpadee:

- 1 Saque el filtro de agua AquaClean antiguo.
- 2 Instale un nuevo filtro y actíVELO como se describe en el capítulo "Activación del filtro de agua AquaClean (5 min)".

i Sustituya el filtro de agua AquaClean como mínimo cada 3 meses, aunque el aparato no indique aún que es necesaria la sustitución.

Desactivación del recordatorio de AquaClean

Si ya no desea utilizar los filtros de agua AquaClean de Philips, puede desactivar los recordatorios de AquaClean (la luz de AquaClean que parpadea en naranja):

- 1 Pulse el botón de encendido/apagado para apagar el aparato.
- 2 Con la cafetera apagada, mantenga presionado el ícono de AquaClean hasta que la luz de este ícono se encienda. El piloto de inicio empezará a parpadear.
- 3 Vuelva a tocar el ícono de AquaClean para desactivar los recordatorios. La luz del ícono de AquaClean se apagará.
- 4 Presione el botón de inicio/parada para confirmar su elección.
- 5 Pulse el botón de encendido/apagado para volver a encender el aparato. Los recordatorios de AquaClean ya están desactivados.

Nota: Cuando se active un filtro AquaClean nuevo, se reactivarán automáticamente los recordatorios de AquaClean.

Establecer la dureza del agua

i Le aconsejamos que ajustar la dureza del agua a la dureza del agua de su zona para lograr un rendimiento óptimo y una mayor duración del aparato. Esto también evita tener que descalcificar el aparato con demasiada frecuencia. La dureza del agua predeterminada es 4: agua dura.

Utilice la tira de prueba de dureza del agua que se incluye en la caja para determinar la dureza del agua de su zona:

- 1 Sumerja la tira de prueba de dureza del agua en agua del grifo o manténgala bajo el grifo durante 1 segundo (Fig. 38).
- 2 Espere 1 minuto. El número de cuadros de la tira de prueba que se pongan rojos indicará la dureza (Fig. 39) del agua.

Ajuste el aparato a la dureza del agua correcta:

- 1 Pulse el botón de encendido/apagado para **apagar** el aparato.
- 2 Cuando el aparato esté apagado, mantenga pulsado el ícono de intensidad del aroma hasta que todos los pilotos del ícono se enciendan (Fig. 2).
- 3 Toque el ícono de intensidad del aroma 1, 2, 3 o 4 veces. El número de pilotos encendidos debe ser igual al número de cuadrados rojos de la tira (Fig. 40) de prueba. Si no hay cuadrados rojos en la tira de prueba (si todos los cuadrados son verdes), seleccione 1 piloto.
- 4 Cuando haya establecido la dureza del agua correcta, pulse el botón de inicio/parada▶■.

i Ya que la dureza del agua solo se ajusta una vez, se utiliza la función de intensidad del aroma para seleccionar dicha dureza del agua. Esto no afectará a la intensidad de aroma de las bebidas se preparen posteriormente.

Procedimiento de eliminación de los depósitos de cal (30 minutos)

Utilice un descalcificador Philips solamente. Bajo ninguna circunstancia debe utilizar un descalcificador a base de ácido sulfúrico, ácido clorhídrico, ácido sulfámico o ácido acético (vinagre) ya que esto podría dañar el circuito de agua de la máquina y no disolver la cal adecuadamente. Si no se utiliza un descalcificador de Philips se anulará la garantía. No realizar la descalcificación del aparato también anulará la garantía. Puede comprar la solución descalcificadora de Philips en la tienda en línea www.philips.com/coffee-care.

Cuando la luz Calc / Clean está encendida continuamente, necesita descalcificar la máquina.

- 1 Asegúrese de que el aparato esté encendido.
- 2 Si está colocado, quite el espumador de leche.
- 3 Quite la bandeja de goteo y el depósito de posos de café, vacíelos y póngalos de nuevo.
- 4 Quite el tanque de agua y vacíelo. Luego quite el filtro de agua AquaClean.
- 5 Vierta todo el contenido de la botella de descalcificador Philips en el depósito de agua y llénelo de agua hasta la indicación Calc / Clean (Fig. 41). Después, vuelva a colocarlo en el aparato.
- 6 Coloque un recipiente grande (1,5 l) debajo de la boquilla dispensadora de café y la boquilla del agua.
- 7 Pulse el icono Calc / Clean durante 3 segundos y, a continuación, pulse el botón de inicio/parada ►■.
- 8 Da inicio la primera fase del proceso de descalcificación. El procedimiento de descalcificación toma aproximadamente 30 minutos y consiste en un ciclo de descalcificación y un ciclo de enjuague. Durante el ciclo de descalcificación, el piloto Calc / Clean parpadea para indicar que la fase de descalcificación está en curso.
- 9 Deje que la máquina suministre la solución descalcificadora hasta que la pantalla le indique que el tanque está vacío.
- 10 Vacíe el depósito de agua, enjuáguelo y llénelo otra vez con agua hasta la indicación Calc / Clean.
- 11 Vacíe el recipiente y vuelva a colocarlo bajo la boquilla dispensadora de café y la boquilla del agua. Pulse el botón de inicio/parada ►■ otra vez.
- 12 La segunda fase del ciclo de descalcificación, la fase de enjuague, comienza y dura 3 minutos. Durante esta fase, los pilotos del panel de control se encienden y se apagan para indicar que la fase de enjuague está en curso.
- 13 Espere hasta que la máquina termine de suministrar agua. El procedimiento de descalcificación habrá finalizado cuando el aparato deje de dispensar agua.
- 14 Ahora el aparato se calentará otra vez. Cuando los pilotos de los iconos de bebidas están iluminados de forma continua, el aparato estará listo para utilizarse otra vez.
- 15 Instale y active un nuevo filtro de agua AquaClean en el depósito de agua.
 - Cuando el proceso de descalcificación haya terminado, el piloto de AquaClean parpadeará durante un tiempo para recordarle que instale un nuevo filtro de agua AquaClean.

 Sugerencia: El uso del filtro AquaClean reduce la necesidad de descalcificación.

Qué hacer si el procedimiento de descalcificación se interrumpe.

Puede salir del procedimiento de descalcificación presionando el botón encendido/apagado en el panel de control. Si el procedimiento de descalcificación se interrumpe antes de completarse, haga lo siguiente:

- 1 Vacíe y enjuague bien el tanque de agua.
- 2 Llene el depósito con agua hasta la indicación de nivel Calc/clean y vuelva a encender el aparato. La máquina se calentará y realizará un ciclo de enjuague automático.

- 3 Antes de preparar cualquier bebida, realice un ciclo de enjuague manual. Para realizar un ciclo de enjuague manual, primero dispense medio depósito de agua pulsando el icono (Fig. 9) de agua caliente repetidamente y luego prepare 2 tazas de café molido previamente sin añadir café molido.

i Si el procedimiento de descalcificación no se ha completado, el aparato requerirá otro procedimiento de descalcificación tan pronto como sea posible.

Pedido de accesorios

Para limpiar y descalcificar la máquina, utilice únicamente los productos de mantenimiento de Philips. Estos productos se pueden adquirir en su distribuidor local, en los centros de servicio autorizados o en línea en www.philips.com/parts-and-accessories. Para encontrar la lista completa de repuestos en línea, introduzca el número de modelo de la máquina. Puede encontrar el número de modelo en el interior de la puerta de mantenimiento.

Productos de mantenimiento y números de tipo:

- Solución descalcificadora CA6700
- Filtro de agua AquaClean CA6903
- Grasa del grupo de café HD5061
- Tabletas de eliminación de aceite de café CA6704

Iconos de advertencia

Icono de advertencia

Solución



El piloto de "depósito de agua vacío" está encendido:

- El depósito de agua está casi vacío. Llene el tanque con agua fresca hasta la indicación de nivel máximo.
- El depósito de agua no está en el lugar. Vuelva a colocar el depósito de agua.



El piloto "vaciar recipiente de posos de café" está encendido.

- El depósito de posos de café está lleno. Retire y vacíe el recipiente de posos de café con la máquina encendida. Espere al menos 5 segundos antes de volver a insertar el contenedor.



El piloto de alarma está encendido:

- El recipiente de posos de café o la bandeja de goteo no están colocados o no están instalados correctamente. Vuelva a colocar el recipiente de posos de café o la bandeja de goteo y asegúrese de que están en la posición correcta.
- La puerta de mantenimiento está abierta. Retire el depósito de agua y asegúrese de que la puerta de mantenimiento está cerrada.



El piloto de alarma parpadea:

- El grupo de preparación del café no está colocado o no está colocado correctamente. Retire el grupo de preparación del café y asegúrese de que está bloqueado en su sitio. Consulte el capítulo "Retirada e inserción del grupo de preparación del café" para obtener instrucciones paso a paso.
- El grupo de preparación del café está bloqueado. Retire el grupo de preparación del café y enjuáguelo con agua bajo el grifo. Luego lubrique el grupo de preparación del café y colóquelo otra vez en la máquina. Consulte el capítulo "Limpieza y mantenimiento" para obtener instrucciones paso a paso.

Icono de advertencia

Solución



La luz de la alarma está encendida y empieza a parpadear.

Hay algo de aire atrapado dentro del aparato. Para liberar el aire del aparato, llene el depósito de agua con agua, coloque una taza debajo del espumador de leche clásico y pulse el botón de inicio/parada parpadeante.

Tenga cuidado: pueden salir pequeños chorros de agua caliente del espumador de leche clásico en el proceso de liberar el aire.



Aqua Clean

El piloto de AquaClean parpadea: coloque o cambie el filtro de agua AquaClean y actívelo. Consulte el capítulo "Filtro de agua AquaClean" para obtener instrucciones paso a paso.



Calc / clean

La luz de descalcificación está encendida continuamente: Descalcifique la máquina.



Espresso x1=x2=

Coffee x1=x2=

Hot Water

Steam

Los pilotos de los iconos de las bebidas se iluminan y se apagan de uno en uno.

El aparato se está calentando o está tratando de liberar el aire que le entró. Espere a que todos los pilotos de las bebidas se iluminen de forma continua.



Los pilotos de todos los iconos de advertencia parpadear.

Para reiniciar la máquina, desenchúfela y enchúfela nuevamente. Antes de encender la máquina, siga estos pasos:

- Quite el filtro de agua AquaClean del depósito de agua.
- Vuelva a colocar el depósito de agua. Colóquelo en el aparato empujándolo tanto como sea posible para asegurarse de que está en la posición correcta.
- Abra la tapa del compartimento de café molido previamente y compruebe si está obstruido con café molido. Para limpiarlo, coloque el mango de una cuchara en el compartimento de café molido previamente y mueva el asa arriba y abajo hasta que el café molido atascado caiga hacia abajo (Fig. 22). Retire el grupo de preparación del café y quite todo el café molido que haya caído. Vuelva a colocar el grupo de preparación del café limpio.
- Vuelva a encender el aparato.

Si el problema se resuelve, significa que el filtro AquaClean no se había preparado bien. Prepare el filtro AquaClean antes de volver a colocarlo siguiendo los pasos 1 y 2 del capítulo "Activación del filtro de agua AquaClean (5 min)".

Si los pilotos siguen parpadeando, es posible que el aparato se haya sobrecalentado. Apague el aparato, espere 30 minutos y vuelva a encenderlo. Si los pilotos siguen parpadeando, póngase en contacto con el Servicio de Atención al Cliente de su país. Para conocer la información de contacto, consulte el folleto de la garantía internacional.

Solución de problemas

Para ayudarlo a solucionar los problemas más comunes que podría encontrar al usar la máquina, Philips ofrece videos de asistencia y una lista completa de preguntas frecuentes en www.philips.com/coffee-care. Si no puede solucionar el problema, póngase en contacto con un Centro de atención al consumidor en su país. Los detalles de contacto se pueden encontrar en el folleto de la garantía.

Especificaciones técnicas

El fabricante se reserva el derecho a mejorar las especificaciones técnicas del producto. Todas las cantidades predefinidas son aproximadas.

Descripción	Valor
Dimensiones (ancho x alto x largo)	246 x 372 x 433 mm
Peso	7 - 7.5 kg
Longitud del cable de alimentación	1000 mm
Tanque de agua	1,8 litros, desmontable
Capacidad de la tolva de granos de café	275 g
Capacidad del recipiente para posos de café	12 discos
Altura de la boquilla ajustable	85-145 mm
Tensión nominal - Potencia nominal - Fuente de alimentación	Consulte la etiqueta de datos del interior de la puerta de mantenimiento (Fig. A11)

Para el mercado mexicano:

Importado y comercializado por: Toda La El Corporativo, S.A. de C.V.

Av. Gustavo Baz Num Ext. 109 Num Int. 35,36,37,38,39.

Col. San Pedro Barrientos, Tlalnepantla de Baz.

C.P.54010 - Mexico Tel. (55) 26283974.

Table des matières

Vue d'ensemble de la machine (fig. A)	33
Panneau de commande (fig. B)	33
Introduction	34
Avant la première utilisation	34
Infusion de boissons	35
Réglage des paramètres de la machine	37
Retrait et insertion du groupe de percolation	39
Nettoyage et entretien	39
Filtre à eau AquaClean	41
Réglage de la dureté de l'eau	43
Procédure de détartrage (30 min.)	44
Commande d'accessoires	45
Icônes d'avertissement	45
Résolution des problèmes	47
Caractéristiques techniques	47

Vue d'ensemble de la machine (fig. A)

A1	Panneau de commande	A10	Porte d'accès
A2	Porte-tasse	A11	Étiquette de données et numéro de modèle
A3	Compartiment à café prémoulu	A12	Réservoir d'eau
A4	Couvercle du compartiment à grains	A13	Buse de distribution d'eau chaude
A5	Buse de distribution du café réglable	A14	Bac à marc de café
A6	Fiche d'alimentation	A15	Panneau avant du récipient à marc de café
A7	Bouton de réglage de la mouture	A16	Grille du plateau égouttoir
A8	Réservoir à grains de café	A17	Plateau égouttoir
A9	Chambre de percolation	A18	Indicateur « Plateau égouttoir plein »

Accessoires

A19	Tube de graisse	A22	Bande de test de la dureté de l'eau
A21	Cuillère à mesurer	A23	Mousseur à lait classique

Panneau de commande (fig. B)

Reportez-vous à la figure B pour avoir une vue d'ensemble des boutons et des icônes. Leur description se trouve ci-dessous.

34 Français (Canada)

B1	Bouton de veille	B6	Voyant de démarrage
B2	Icônes des boissons*	B7	Bouton de ► marche/arrêt
B3	Icône d'intensité de l'arôme et du café prémoulu	B8	Icône Calc / Clean
B4	Icône de quantité de boisson	B9	Icône AquaClean
B5	Icônes d'avertissement		

* Icônes des boissons : espresso, café, eau chaude, vapeur

Introduction

Toutes nos félicitations pour votre achat d'une machine à café entièrement automatique Philips! Pour profiter pleinement du soutien offert par Philips, veuillez enregistrer votre produit à l'adresse www.philips.com/welcome.

Lisez attentivement le livret de sécurité distinct avant d'utiliser la machine pour la première fois et conservez-le pour référence ultérieure.

Pour vous initier à une utilisation optimale de votre machine, Philips vous offre divers outils d'assistance. Contenu de la boîte :

- 1 Manuel d'utilisation contenant des instructions illustrées et des informations détaillées sur le nettoyage et l'entretien.
- 2 Livret de sécurité distinct contenant des consignes de sécurité pour l'utilisation de la machine.
- 3 Pour obtenir de l'aide en ligne (questions fréquemment posées, vidéos, etc.), scannez le code QR sur la couverture du livret ou consultez le site www.philips.com/coffee-care.

i Cette machine a été soumise à un essai avec du café. Même si elle a été soigneusement nettoyée, des résidus de café peuvent s'y trouver. Nous garantissons cependant que la machine est tout à fait neuve.

La machine ajuste automatiquement la quantité de café moulu utilisée pour préparer le meilleur café. Vous devez d'abord infuser cinq tasses de café pour permettre à la machine de terminer son autoréglage.

Veillez à rincer le mouseur à lait classique avant la première utilisation.

Avant la première utilisation

1. Préparation de la machine

Après avoir allumé la machine, un peu d'eau peut s'écouler de la buse de distribution d'eau chaude ou de la buse de distribution du café. Ce phénomène est normal.

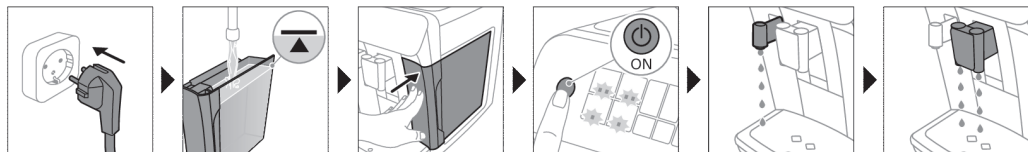

2. Activation du filtre à eau AquaClean (5 min.)

Pour obtenir de plus amples informations, consultez la section « Filtre à eau AquaClean ».

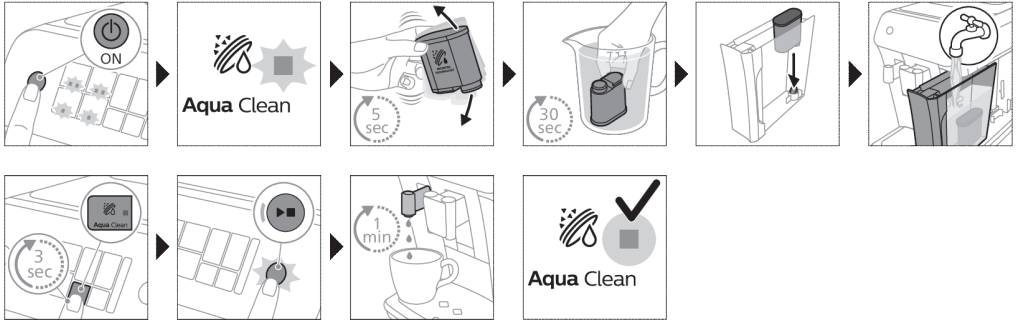

3. Réglage de la dureté de l'eau

Reportez-vous au chapitre « Réglage de la dureté de l'eau » pour obtenir des instructions par étapes. Le réglage par défaut de la dureté de l'eau est 4 : eau dure.

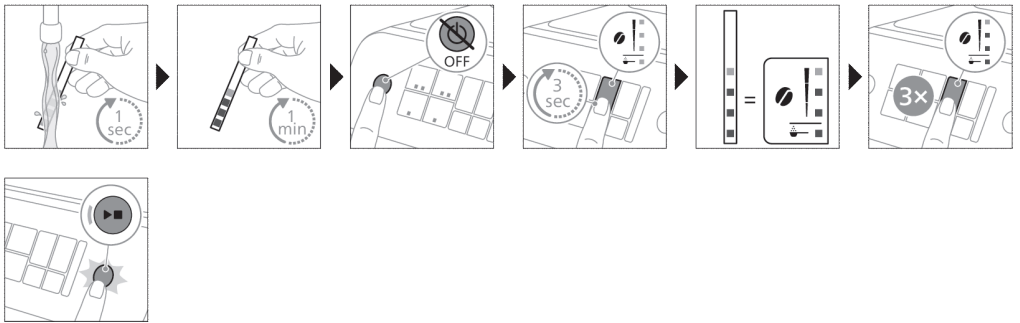

4. Assemblage du moussEUR à lait classique

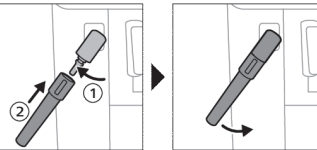

Infusion de boissons

Étapes générales

- 1 Mettez de l'eau du robinet dans le réservoir d'eau et mettez des grains de café dans le compartiment à grains de café.
- 2 Appuyez sur le bouton de veille pour allumer la machine.
 - La machine commence à chauffer et effectue le cycle de rinçage automatique. Lorsque la machine chauffe, les voyants des icônes de boissons s'allument puis s'éteignent lentement un à un.

36 Français (Canada)

- La machine est prête à être utilisée lorsque toutes les icônes de boissons demeurent allumées.
- 3 Mettez une tasse sous la buse de distribution de café. Faites coulisser la buse de distribution de café vers le haut ou vers le bas pour adapter sa hauteur au format de la tasse ou du verre utilisé (fig. 1).

Personnalisation des boissons

Cette machine vous permet d'ajuster les réglages de préparation d'une boisson selon vos préférences. Après avoir sélectionné une boisson, vous pouvez :

- 1 Ajustez l'intensité de l'arôme en appuyant sur l'icône d'intensité de l'arôme (fig. 2). Il y a trois niveaux d'intensité, du niveau le plus doux au niveau le plus corsé.
- 2 Ajustez la quantité de boisson en appuyant sur l'icône de quantité de boisson (fig. 3). Il y a trois choix de quantité : petite, moyenne et grande.

i Vous pouvez aussi ajuster la température du café selon vos préférences (voir « Réglage de la température du café »).

Préparation d'un café à partir de grains

- 1 Pour préparer un café, appuyez sur l'icône de la boisson de votre choix.
 - Les voyants d'intensité de l'arôme et de quantité s'allument selon les réglages précédents.
 - Vous pouvez maintenant ajuster les réglages de préparation de la boisson selon vos préférences.
- 2 Appuyez sur le bouton de marche/arrêt ►■.
 - Le voyant de l'icône de boisson clignote pendant la distribution de la boisson.
- 3 Pour arrêter la distribution du café avant que la machine ait terminé, appuyez de nouveau sur le bouton de marche/arrêt ►■.

i Pour préparer deux cafés à la fois, appuyez deux fois sur l'icône de boisson. Le voyant 2x s'allume.

Production de mousse de lait avec le mousser à lait classique

i Pour un résultat optimal, utilisez toujours du lait sortant directement du réfrigérateur.

- 1 Tournez le manche en silicone noir de la machine vers la gauche et glissez le mousser à lait sur le manche (fig. 4).
- 2 Remplissez un pot à lait avec environ 100 ml de lait pour un cappuccino et 150 ml de lait pour un latte macchiato.
- 3 Plongez le mousser à lait d'environ 1 cm dans le lait.
- 4 Appuyez sur l'icône de vapeur (fig. 5).
 - Le voyant de l'icône de vapeur s'allume et le voyant de démarrage commence à clignoter.
- 5 Appuyez sur le bouton de marche/d'arrêt ►■ pour faire mousser le lait (fig. 6).
 - La machine commence à chauffer et la vapeur est soufflée dans le lait qui mousse.
- 6 Lorsque le pot à lait contient la quantité de mousse de lait souhaitée, appuyez de nouveau sur le bouton de marche/arrêt ►■ pour arrêter de faire mousser le lait.

i Ne faites jamais mousser le lait pendant plus de 90 secondes. Le mousser s'arrête automatiquement au bout de 90 secondes.

i Il n'est pas nécessaire de déplacer le pot à lait pendant la production de mousse pour obtenir la meilleure mousse.

Infuser du café avec du café prémoulu

Vous pouvez utiliser un café prémoulu plutôt qu'un café en grains, par exemple si vous préférez une autre variété de café ou du décaféiné.

- 1 Appuyez sur le bouton de marche/arrêt pour allumer la machine et attendez jusqu'à ce qu'elle soit prête à l'emploi.
- 2 Ouvrez le couvercle du compartiment à café prémoulu et versez une mesure rase de café prémoulu dans le compartiment (fig. 7). Puis fermez le couvercle.
- 3 Mettez une tasse sous le bec verseur de café.
- 4 Sélectionnez une boisson simple.
- 5 Appuyez sur l'icône d'intensité de l'arôme pendant trois secondes (fig. 8).
 - Le voyant de l'icône de café prémoulu s'allume et le voyant de démarrage commence à clignoter.
- 6 Appuyez sur le bouton de marche/arrêt ►■.
- 7 Pour arrêter la distribution du café avant que la machine ait terminé, appuyez de nouveau sur le bouton de marche/arrêt ►■.

i Vous pouvez infuser seulement un café à la fois avec le café prémoulu.

i Il n'y a pas de réglage d'intensité de l'arôme prédéfini pour le café prémoulu. Chaque fois que vous utilisez du café prémoulu, vous devez appuyer sur l'icône d'intensité de l'arôme pendant trois secondes.

i Vous ne pouvez pas sélectionner une autre intensité de l'arôme lorsque vous utilisez du café prémoulu.

Distribution d'eau chaude

- 1 Le cas échéant, retirez le mousseur à lait.
- 2 Appuyez sur l'icône d'eau chaude (fig. 9).
 - Les voyants de quantité de boisson s'allument selon le réglage d'eau chaude pour la dernière boisson préparée.
- 3 Ajustez la quantité d'eau chaude selon vos préférences en appuyant sur l'icône de quantité de boisson (fig. 3).
- 4 Appuyez sur le bouton de marche/arrêt ►■.
 - Le voyant de l'icône d'eau chaude clignote et la buse de distribution d'eau chaude verse de l'eau chaude (fig. 10).
- 5 Pour arrêter la distribution d'eau chaude avant que la machine ait terminé, appuyez de nouveau sur le bouton de marche/arrêt ►■.

Réglage des paramètres de la machine

Réglage du délai de mise en veille

- 1 Appuyez sur le bouton marche/arrêt pour éteindre la machine.
- 2 Lorsque la machine est éteinte : appuyez de manière prolongée sur l'icône (fig. 11) Calc / Clean jusqu'à ce que les voyants de l'icône Calc / Clean et d'intensité de l'arôme s'allument (fig. 12).
- 3 Appuyez sur l'icône d'intensité de l'arôme pour sélectionner le délai de mise en veille souhaité : 15, 30, 60 ou 180 minutes. Un, deux, trois ou quatre voyants de l'icône d'intensité de l'arôme s'allument respectivement.
- 4 Une fois le réglage du délai de mise en veille terminé, appuyez sur le bouton de marche/arrêt. La machine s'éteint.
- 5 Appuyez sur le bouton de marche/arrêt pour rallumer la machine.

Réglage de la température du café

Machines sans icône de température

- 1 Appuyez sur le bouton de veille pour **éteindre** la machine.
- 2 Lorsque la machine est éteinte : appuyez de manière prolongée sur l'icône de quantité de café jusqu'à ce que l'icône s'allume (fig. 13).
- 3 Appuyez sur l'icône de quantité pour sélectionner la température souhaitée : normale, élevée, maximum.
 - Un, deux ou trois voyants s'allument respectivement, selon la température choisie.
- 4 Une fois la température du café réglée, appuyez sur le bouton de marche/arrêt ►■.
- 5 Appuyez sur le bouton de veille pour rallumer la machine.

i Si vous n'éteignez pas vous-même la machine, celle-ci s'arrêtera automatiquement au bout d'un certain temps.

Réglage des paramètres du moulin

Vous pouvez modifier l'intensité du café en utilisant le bouton de réglage de la mouture à l'intérieur du réservoir à café en grains. Plus le réglage de la mouture est bas, plus la mouture est fine et plus le café est fort. Vous pouvez choisir parmi 12 différents réglages de mouture.

L'appareil a été configuré de manière à extraire une saveur optimale de vos grains de café. Nous vous conseillons donc de ne pas modifier le paramètre de mouture avant d'avoir préparé 100 à 150 tasses (environ 1 mois d'utilisation).

i Vous ne pouvez régler la mouture que lorsque la machine est en train de moulin des grains de café. Vous devez infuser deux ou trois tasses avant de pouvoir goûter la différence complète.

A Ne déplacez pas le bouton de réglage de la mouture de plus d'une encoche à la fois afin d'éviter d'endommager le moulin.

- 1 Mettez une tasse sous le bec verseur de café.
- 2 Ouvrez le couvercle du compartiment à grains de café.
- 3 Appuyez sur l'icône d'espresso, puis sur le bouton de marche/arrêt ►■.
- 4 Lorsque le moulin à café se met en marche, appuyez sur le bouton de réglage de la mouture et tournez-le vers la gauche ou vers la droite. (fig. 14)

Désactivation des signaux sonores du panneau de commande

- 1 Appuyez sur le bouton marche/arrêt pour éteindre la machine.
- 2 Si la machine à café est éteinte, appuyez sur l'icône du café et maintenez-la enfoncée jusqu'à ce que le voyant de l'icône s'allume. Le voyant de marche commence à clignoter.
- 3 Touchez l'icône du café à nouveau pour désactiver les signaux sonores du panneau de commande. Le voyant de l'icône du café s'éteint.
- 4 Appuyez sur le bouton marche/arrêt pour valider votre choix.
- 5 Appuyez sur le bouton de marche/arrêt pour rallumer la machine. Les signaux sonores du panneau de commande sont désormais désactivés.

Remarque : Si le voyant de l'icône du café ne s'allume pas lorsque vous touchez l'icône et la maintenez enfoncée, cela signifie que les signaux sonores du panneau de commande sont déjà désactivés. Pour les réactiver, touchez de nouveau l'icône, puis confirmez votre choix en appuyant sur le bouton marche/arrêt.

Les signaux sonores du bouton activer/désactiver et du bouton marche/arrêt ne peuvent pas être désactivés.

Retrait et insertion du groupe de percolation

Consultez le site www.philips.com/coffee-care pour obtenir des instructions vidéo détaillées sur le retrait, l'insertion et le nettoyage du groupe de percolation.

Retrait du groupe de percolation de la machine

- 1 Éteignez la machine.
- 2 Retirez le réservoir d'eau et ouvrez la porte d'accès (fig. 15).
- 3 Appuyez sur la manette (fig. 16) PUSH et tirez sur la poignée du groupe de percolation pour le retirer de la machine (fig. 17).

Réinsertion du groupe de percolation

A Avant de glisser le groupe de percolation dans la machine, assurez-vous qu'il est correctement placé.

- 1 Vérifiez que le groupe de percolation est bien positionné. La flèche située sur le cylindre jaune sur le côté du groupe de percolation doit être alignée sur la flèche noire et le N (fig. 18).
 - Si ce n'est pas le cas, poussez le levier vers le bas jusqu'à ce qu'il touche la base du groupe de percolation (fig. 19).
- 2 Replacez le groupe de percolation dans la machine en le faisant glisser le long des rainures latérales (fig. 20) de guidage jusqu'à ce qu'il soit enclenché (fig. 21). N'appuyez pas sur le bouton PUSH.
- 3 Fermez la porte d'accès et remettez en place le réservoir d'eau.

Nettoyage et entretien

Un nettoyage et un entretien réguliers optimisent le fonctionnement de votre machine, préservent le goût du café pendant longtemps et assurent un débit du café stable.

Consultez le tableau ci-dessous pour savoir à quel moment et de quelle façon vous devez nettoyer toutes les pièces amovibles de la machine. Vous trouverez des informations plus détaillées et des instructions vidéo sur le site www.philips.com/coffee-care. Reportez-vous à la figure D pour savoir quelles pièces peuvent être lavées au lave-vaisselle.

Pièces amovibles	Quand nettoyer	Comment nettoyer
Groupe de percolation	Une fois par semaine	Retirez le groupe de percolation de la machine (voir « Retrait et insertion du groupe de percolation »). Rincez-le sous le robinet (voir « Nettoyage du groupe de percolation sous le robinet »).
	Une fois par mois	Nettoyez le groupe de percolation avec une pastille (voir « Nettoyage du groupe de percolation avec les pastilles dégraissantes ») dégraissante pour café Philips.

Pièces amovibles	Quand nettoyer	Comment nettoyer
Mousseur à lait classique	Après chaque utilisation	Tout d'abord, versez de l'eau chaude avec le mousseur à lait pour le rincer. Puis, retirez le mousseur à lait de la machine et démontez-le. Nettoyez toutes les pièces sous le robinet ou passez-les au lave-vaisselle.
Compartment à café prémoulu	Vérifiez le compartiment à café prémoulu toutes les semaines pour vous assurer qu'il n'est pas obstrué.	Débranchez la machine et retirez le groupe de percolation. Ouvrez le couvercle du compartiment à café prémoulu et insérez-y le manche d'une cuillère. Agitez le manche de haut en bas pour faire tomber le café moulu qui cause l'obstruction (fig. 22). Visitez le site www.philips.com/coffee-care pour obtenir des instructions vidéo détaillées.
Récipient à marc de café	Videz le récipient à marc de café lorsque la machine le demande. Nettoyez-le chaque semaine.	Retirez le récipient à marc de café pendant que la machine est allumée et rincez-le sous le robinet.
Plateau égouttoir	Videz le plateau égouttoir tous les jours ou dès que le voyant rouge « Plateau égouttoir plein » s'affiche sur le plateau égouttoir (fig. 23).	Retirez le plateau (fig. 24) égouttoir et rincez-le sous le robinet, ou nettoyez-le au lave-vaisselle. Le panneau frontal du récipient à marc (fig. A15) ne passe pas au lave-vaisselle.
Lubrification du groupe de percolation	Tous les deux mois	Consultez le tableau de lubrification et utilisez de la graisse Philips pour lubrifier le groupe percolateur (voir « Lubrification du groupe de percolation »).
Réservoir d'eau	Une fois par semaine	Rincez le réservoir d'eau sous le robinet.

Nettoyage du groupe de percolation

Un nettoyage régulier du groupe de percolation empêche l'obstruction des circuits internes par des résidus de café. Visitez le site <https://www.usa.philips.com/c-m-ho/coffee/your-philips-espresso-machine> pour visionner des vidéos d'aide qui vous montrent comment retirer, insérer et nettoyer le groupe de percolation.

Nettoyage du groupe de percolation sous le robinet

- 1 Retirez le groupe de distribution (voir « Retrait et insertion du groupe de percolation »).
- 2 Rincez soigneusement le groupe de percolation à l'eau. Nettoyez soigneusement le filtre (fig. 25) supérieur du groupe de percolation.
- 3 Laissez le groupe de percolation sécher à l'air libre avant de le remettre en place. Évitez d'utiliser un chiffon pour sécher le groupe de percolation afin d'empêcher que des fibres ne s'accumulent dans le dispositif.

Nettoyage du groupe de percolation avec les pastilles dégraissantes

Utilisez uniquement des pastilles dégraissantes pour café Philips.

- 1 Mettez une tasse sous la buse de distribution du café. Remplissez le réservoir d'eau fraîche.
- 2 Placez une pastille dégraissante dans le compartiment du café prémoulu.
- 3 Appuyez sur l'icône de café, puis sur l'icône d'intensité de l'arôme pendant trois secondes pour sélectionner la fonction de café prémoulu (fig. 2).

- 4 N'ajoutez pas de café prémoulu. Appuyez sur le bouton de marche/arrêt ►■ pour démarrer le cycle d'infusion. Quand la moitié de la tasse est remplie d'eau, débranchez la machine.
- 5 Laissez la solution de dégraissage agir pendant au moins 15 minutes.
- 6 Insérez de nouveau la fiche dans une prise murale et allumez la machine pour terminer le cycle d'infusion. Videz la tasse.
- 7 Retirez le réservoir d'eau et ouvrez la porte d'accès. Retirez le groupe de percolation (voir « Retrait du groupe de percolation de la machine ») et rincez-le soigneusement sous le robinet.
- 8 Réinsérez le groupe de percolation et le réservoir d'eau, puis mettez une tasse sous la buse de distribution du café.
- 9 Appuyez sur l'icône de café, puis sur l'icône d'intensité de l'arôme pendant trois secondes pour sélectionner la fonction de café prémoulu (fig. 2). N'ajoutez pas de café prémoulu. Appuyez sur le bouton de marche/arrêt ►■ pour démarrer le cycle d'infusion. Répétez cette étape. Videz la tasse.

Lubrification du groupe de percolation

Lubrifiez le groupe de percolation tous les deux mois environ afin que ses pièces mobiles puissent continuer à bouger correctement.

- 1 Appliquez une fine couche de graisse sur le piston (pièce grise) du groupe de percolation (fig. 26).
- 2 Appliquez une fine couche de graisse autour de l'axe (pièce grise) dans le fond du groupe de percolation (fig. 27).
- 3 Appliquez une fine couche de graisse sur les rails des deux côtés (fig. 28).

Nettoyage du mouseur à lait classique

Nettoyage du mouseur à lait classique après chaque utilisation

Nettoyez le mouseur à lait après chaque utilisation pour des raisons d'hygiène et pour empêcher l'accumulation de résidus de lait.

- 1 Placez une tasse sous le mouseur à lait.
- 2 Appuyez sur l'icône de vapeur, puis sur le bouton de marche/arrêt ►■ pour commencer la distribution de vapeur et retirer le lait resté dans le mouseur à lait.
- 3 Pour arrêter la distribution de vapeur au bout de quelques secondes, appuyez de nouveau sur le bouton de marche/arrêt ►■.
- 4 Nettoyez le mouseur à lait à l'aide d'un chiffon humide.

Nettoyage quotidien du mouseur à lait classique

- 1 Laissez le mouseur à lait refroidir complètement.
- 2 Inclinez le mouseur à lait vers la gauche (fig. 29) et retirez la pièce en métal et la pièce en silicone (fig. 30).
- 3 Démontez les deux pièces (fig. 31) et rincez-les à l'eau ou au lave-vaisselle. Assurez-vous que le petit orifice du tube métallique (fig. 32) est parfaitement propre et qu'il n'est pas obstrué par des résidus de lait.
- 4 Réassemblez les deux pièces du mouseur à lait et replacez le mouseur à lait sur la machine.

Filtre à eau AquaClean

Votre machine à café est équipée de la technologie AquaClean. Vous pouvez placer le filtre à eau AquaClean dans le réservoir d'eau pour préserver la saveur du café. Le filtre à eau permet aussi de réduire le besoin de détartrage en limitant l'accumulation de calcaire dans votre machine. Vous pouvez acheter un filtre à eau AquaClean chez votre revendeur local, dans les centres de service agréés ou en ligne sur le site www.philips.com/parts-and-accessories.

Icône et voyant AquaClean

Votre machine comporte un voyant (fig. 33) qui indique l'état du filtre à eau AquaClean. Reportez-vous au tableau ci-dessous pour savoir quelles mesures prendre lorsque le voyant s'allume ou clignote.



Quand vous utilisez la machine pour la première fois, le voyant du filtre AquaClean commence à clignoter en orange. Cela signifie que vous pouvez commencer à utiliser le filtre à eau AquaClean. Si vous n'activez pas de filtre à eau AquaClean, le voyant s'éteint automatiquement au bout d'un certain temps.



Une fois que vous avez installé et activé un filtre en appuyant sur l'icône AquaClean, le voyant du filtre AquaClean devient bleu pour confirmer que le filtre à eau est actif.



Lorsque le filtre est saturé, le voyant du filtre AquaClean commence à clignoter en orange pour vous rappeler de remplacer le filtre.



Lorsque le voyant du filtre AquaClean orange s'éteint, vous devez effectuer un détartrage de la machine avant d'activer un filtre AquaClean.

Activation du filtre à eau AquaClean (5 min.)

i La machine ne détecte pas automatiquement qu'un filtre a été placé dans le réservoir d'eau. Par conséquent, vous devez activer chaque nouveau filtre à eau AquaClean que vous installez en appuyant sur l'icône AquaClean.

Lorsque le voyant orange du filtre AquaClean s'éteint, vous devez effectuer un détartrage de la machine avant d'activer un filtre à eau AquaClean.

i Votre machine doit être complètement exempte de dépôts de calcaire avant que vous ne commenciez à utiliser le filtre à eau AquaClean.

Avant d'activer le filtre à eau AquaClean, vous devez le plonger dans l'eau de la manière décrite ci-dessous. Si vous ne le faites pas, de l'air pourrait entrer dans la machine à la place de l'eau, ce qui produirait beaucoup de bruit et empêcherait la préparation du café.

- 1 Assurez-vous que la machine est allumée.
- 2 Secouez le filtre pendant environ cinq secondes (fig. 34).
- 3 Immergez le filtre à l'envers dans un pichet d'eau froide et agitez-le (fig. 35).
- 4 Le filtre est maintenant prêt à l'emploi et vous pouvez l'insérer dans le réservoir d'eau.
- 5 Insérez le filtre à la verticale sur le branchement du filtre dans le réservoir d'eau. Poussez le filtre le plus bas possible (fig. 36).
- 6 Remplissez le réservoir d'eau fraîche et remettez-le dans la machine.
- 7 Placez un bol sous la buse de distribution d'eau chaude/le mousseur à lait.
- 8 Appuyez sur l'icône AquaClean pendant trois secondes (fig. 37). Le voyant de démarrage se met à clignoter.
- 9 Appuyez sur le bouton de marche/arrêt ► pour démarrer le processus d'activation.
- 10 La buse de distribution d'eau chaude/le mousseur à lait verse de l'eau chaude (3 min.).
- 11 À la fin du processus d'activation, le voyant bleu du filtre AquaClean s'allume, ce qui signifie que le filtre à eau AquaClean a été activé correctement.

Remplacement du filtre à eau AquaClean (5 min.)

Après avoir filtré 95 litres d'eau, le filtre cesse de fonctionner. Le voyant du filtre AquaClean devient orange et se met à clignoter pour vous rappeler de remplacer le filtre. Tant qu'il continue à clignoter, vous pouvez

remplacer le filtre sans détartre la machine. Si vous ne remplacez pas le filtre AquaClean, le voyant orange finit par s'éteindre. Dans ce cas, vous pouvez toujours remplacer le filtre, mais vous devez d'abord détartre la machine.

Lorsque le voyant orange du filtre AquaClean clignote :

- 1 Retirez l'ancien filtre à eau AquaClean.
- 2 Installez un nouveau filtre et activez-le en suivant les instructions de la section « Activation du filtre à eau AquaClean (5 min.) ».

i Remplacez le filtre à eau AquaClean au moins tous les trois mois, même si la machine n'indique pas encore que c'est nécessaire.

Désactivation du rappel AquaClean

Si vous ne souhaitez plus utiliser de filtres à eau AquaClean Philips, vous pouvez toujours désactiver les rappels AquaClean (voyant orange clignotant AquaClean) :

- 1 Appuyez sur le bouton marche/arrêt pour éteindre la machine.
- 2 Si la machine à café est éteinte, appuyez sur l'icône AquaClean et maintenez-la enfoncée jusqu'à ce que le voyant de cette icône s'allume. Le voyant de marche commence à clignoter.
- 3 Touchez l'icône AquaClean de nouveau pour désactiver les rappels. Le voyant de l'icône AquaClean s'éteint.
- 4 Appuyez sur le bouton marche/arrêt pour valider votre choix.
- 5 Appuyez sur le bouton de marche/arrêt pour rallumer la machine. Les rappels AquaClean sont maintenant désactivés.

Remarque : L'activation d'un nouveau filtre AquaClean réactivera automatiquement les rappels AquaClean.

Réglage de la dureté de l'eau

v Pour obtenir un résultat optimal et prolonger la durée de vie de la machine, nous vous conseillons de régler votre machine selon la dureté de l'eau dans votre région. Cela réduit également le besoin de détartre la machine. Le réglage par défaut de la dureté de l'eau est 4 : eau dure.

Utilisez la bandelette de test de dureté de l'eau fournie dans l'emballage pour déterminer la dureté de l'eau dans votre région :

- 1 Immergez la bande de mesure de la dureté de l'eau dans l'eau du robinet pendant une seconde (fig. 38).
- 2 Attendez une minute. Le nombre de carrés rouges sur la bandelette de test indique la dureté de l'eau (fig. 39).

Réglez la machine selon la dureté de l'eau mesurée :

- 1 Appuyez sur le bouton de marche/arrêt pour **éteindre** la machine.
- 2 Une fois la machine éteinte, appuyez de manière prolongée sur l'icône d'intensité de l'arôme jusqu'à ce que tous les voyants de l'icône s'allument (fig. 2).
- 3 Appuyez sur l'icône d'intensité de l'arôme une, deux, trois ou quatre fois. Le nombre de voyants allumés doit être identique au nombre de carrés rouges sur la bandelette de test (fig. 40). Si aucun carré rouge n'apparaît sur la bandelette (tous les carrés sont verts), sélectionnez un voyant.
- 4 Une fois que vous avez correctement réglé la dureté de l'eau sur la machine, appuyez sur le bouton de marche/arrêt ►■.

i La fonction d'intensité de l'arôme est utilisée pour régler la dureté de l'eau sur la machine une fois seulement. Cela ne modifiera pas l'intensité de l'arôme des boissons que vous préparerez ensuite.

Procédure de détartrage (30 min.)

Veuillez utiliser uniquement le détartrant Philips. Vous ne devriez en aucun cas utiliser un détartrant à base d'acide sulfurique, d'acide chlorhydrique, d'acide sulfamique ou acétique (vinaigre) puisque cela pourrait endommager le circuit d'eau de votre machine et l'empêcher de dissoudre correctement le calcaire. Le fait de ne pas utiliser le détartrant Philips entraîne l'annulation de votre garantie. Le fait d'omettre de détartrer l'appareil entraîne également l'annulation de votre garantie. Vous pouvez vous procurer la solution de détartrage Philips dans la boutique en ligne www.philips.com/coffee-care.

Lorsque le voyant Calc / Clean reste allumé, vous devez détartrer la machine.

- 1 Assurez-vous que la machine est allumée.
- 2 Le cas échéant, retirez le mousser à lait.
- 3 Retirez le plateau égouttoir et le récipient à marc de café, videz-les et replacez-les dans la machine.
- 4 Retirez le réservoir d'eau et videz-le. Retirez ensuite le filtre à eau AquaClean.
- 5 Versez le contenu d'une bouteille complète de détartrant Philips dans le réservoir d'eau et ajoutez de l'eau jusqu'à l'indication Calc / Clean (fig. 41). Puis replacez le réservoir d'eau dans la machine.
- 6 Placez un grand récipient (1,5 litre) sous la buse de distribution du café et sous la buse de distribution d'eau.
- 7 Appuyez sur l'icône Calc / Clean pendant trois secondes, puis sur le bouton de marche/arrêt ►■.
- 8 La première phase de la procédure de détartrage commence. La procédure de détartrage dure environ 30 minutes et consiste en un cycle de détartrage et un cycle de rinçage. Le voyant Calc / Clean clignote pendant le cycle de détartrage pour indiquer que le cycle est en cours.
- 9 Laissez la machine verser la solution de détartrage jusqu'à ce que l'affichage vous rappelle que le réservoir d'eau est vide.
- 10 Videz le réservoir d'eau, rincez-le et remplissez-le d'eau fraîche jusqu'à l'indication Calc / Clean.
- 11 Videz le récipient et replacez-le sous la buse de distribution du café et la buse de distribution d'eau. Appuyez de nouveau sur le bouton de marche/arrêt ►■.
- 12 La deuxième phase du cycle de détartrage, c'est-à-dire le rinçage, commence et dure trois minutes. Durant cette phase, les voyants du panneau de commande s'allument puis s'éteignent pour indiquer que la phase de rinçage est en cours.
- 13 Patientez jusqu'à ce que la machine arrête de verser l'eau. Le détartrage est terminé lorsque la machine cesse de verser l'eau.
- 14 La machine recommence alors à chauffer. La machine est de nouveau prête à l'emploi lorsque les icônes de boissons s'allument de manière continue.
- 15 Installez et activez un nouveau filtre à eau AquaClean dans le réservoir d'eau.
 - Lorsque le détartrage est terminé, le voyant du filtre AquaClean commence à clignoter pour vous rappeler d'installer un nouveau filtre à eau AquaClean.

💡 Suggestion : L'utilisation du filtre AquaClean réduit le besoin de détartrage!

Que faire si la procédure de détartrage est interrompue

Vous pouvez interrompre la procédure de détartrage en appuyant sur le bouton de veille du panneau de commande. Si la procédure de détartrage est interrompue avant qu'elle ne soit terminée, procédez comme suit :

- 1 Videz le réservoir d'eau et rincez-le soigneusement.

- 2 Remplissez le réservoir d'eau fraîche jusqu'à l'indication de nettoyage anti-calcaire et rallumez la machine. La machine chauffe et effectue un cycle de rinçage automatique.
- 3 Avant de préparer une boisson, effectuez un cycle de rinçage manuel. Pour effectuer un cycle de rinçage manuel, faites d'abord couler la moitié d'un réservoir d'eau chaude en appuyant plusieurs fois sur l'icône d'eau chaude (fig. 9), puis préparez deux tasses de café prémoulu sans ajouter de café moulu.

i Si la procédure de détartrage n'est pas allée jusqu'au bout, la machine nécessitera une nouvelle procédure de détartrage dès que possible.

Commande d'accessoires

Pour nettoyer et détartrer la machine, utilisez uniquement les produits d'entretien Philips. Vous pouvez acheter ces produits chez votre détaillant local, dans les centres de service autorisés ou en ligne sur le site www.philips.com/parts-and-accessories. Pour trouver la liste complète des pièces de rechange en ligne, entrez le numéro de modèle de votre machine à café. Vous trouverez le numéro de modèle à l'intérieur de la porte d'accès.

Produits d'entretien et numéros de référence :

- Solution de détartrage CA6700
- Filtre à eau AquaClean CA6903
- Graisse pour groupe de percolation HD5061
- Pastilles dégraissantes pour café CA6704

Icônes d'avertissement

Icône d'avertissement

Solution



Le voyant « Réservoir d'eau vide » est allumé.

- Le réservoir d'eau est presque vide. Remplissez le réservoir d'eau avec de l'eau fraîche jusqu'au niveau maximum.
- Le réservoir d'eau n'est pas en place. Remettez le réservoir d'eau en place.



L'icône indiquant de vider le bac à marc de café s'allume.

- Le récipient à marc de café est plein. Retirez et videz le bac à marc de café pendant que l'appareil est allumé. Patientez au moins cinq secondes avant d'insérer de nouveau le bac.



Le voyant de l'alarme est allumé.

- Le bac à marc de café ou le plateau égouttoir n'est pas en place ou n'est pas correctement positionné. Remettez en place le bac à marc de café ou le plateau égouttoir et vérifiez qu'il est correctement positionné.
- La porte d'accès est ouverte. Retirez le réservoir d'eau et vérifiez que la porte d'accès est fermée.

Icône d'avertissement

Solution



Le voyant de l'alarme clignote.

- Le groupe de percolation n'est pas en place ou n'est pas correctement positionné. Retirez le groupe de percolation et remettez-le en place en vous assurant qu'il est correctement enclenché. Reportez-vous à la section « Retrait et insertion du groupe de percolation » pour obtenir les instructions étape par étape.
- Le groupe de percolation est bloqué. Retirez le groupe de percolation et rincez-le sous l'eau du robinet. Lubrifiez ensuite le groupe de percolation et remettez-le en place dans la machine. Reportez-vous à la section « Nettoyage et entretien » pour obtenir les instructions étape par étape.



Le voyant de l'alarme s'allume et le voyant de démarrage clignote.

De l'air est emprisonné dans la machine. Pour évacuer l'air de la machine, remplissez le réservoir d'eau, mettez une tasse sous le mousseur à lait classique et appuyez sur le bouton marche/arrêt qui clignote.

Attention, des petits jets d'eau s'échapperont du mousseur à lait classique pour évacuer l'air.



Le voyant du filtre AquaClean clignote : placez ou remettez en place le filtre à eau AquaClean et activez-le. Reportez-vous à la section « Filtre à eau AquaClean » pour obtenir les instructions étape par étape.



Le voyant de détartrage reste allumé : détartré la machine.



Les voyants des icônes de boisson s'allument puis s'éteignent un à un.

La machine chauffe ou essaie d'évacuer l'air qu'elle a aspiré. Patientez jusqu'à ce que tous les voyants de boisson restent allumés en continu.



Les voyants de toutes les icônes d'avertissement clignotent.

Réinitialisez la machine en la débranchant et en la rebranchant. Avant de remettre la machine sous tension, suivez les étapes suivantes :



- Retirez le filtre à eau AquaClean du réservoir d'eau.
- Remettez le réservoir d'eau en place. Poussez-le filtre le plus bas possible dans la machine pour vous assurer qu'il est correctement placé.



- Ouvrez le couvercle du compartiment à café prémoulu et vérifiez qu'il n'est pas obstrué par de la poudre de café. Pour nettoyer le compartiment à café prémoulu, insérez le manche d'une cuillère dans le compartiment et agitez-le de haut en bas jusqu'à ce que la poudre de café tombe (fig. 22). Retirez le groupe de percolation et enlevez le marc de café qui est tombé. Remettez le groupe de percolation en place.
- Allumez de nouveau la machine.

Si cela résout le problème, cela signifie que le filtre AquaClean n'avait pas été correctement préparé. Préparez le filtre AquaClean avant de l'installer de nouveau en effectuant les étapes 1 et 2 de la section « Activation du filtre à eau AquaClean (5 min.) ».

Si les voyants continuent de clignoter, cela signifie peut-être que la machine est en surchauffe. Éteignez la machine et attendez 30 minutes avant de la rallumer. Si les voyants continuent de clignoter, veuillez communiquer avec le service à la clientèle Philips de votre pays. Vous trouverez ses coordonnées dans le feuillet de garantie internationale.

Résolution des problèmes

Pour vous aider à résoudre les problèmes les plus courants que vous pourriez rencontrer lors de l'utilisation de la machine, Philips met à votre disposition des vidéos d'assistance et une liste complète des questions les plus fréquemment posées sur www.philips.com/coffee-care. Si vous n'arrivez pas à résoudre le problème, veuillez communiquer avec le service à la clientèle Philips de votre pays. Vous trouverez les coordonnées du centre dans le feuillet de garantie.

Caractéristiques techniques

Le fabricant se réserve le droit d'améliorer les caractéristiques techniques du produit. Toutes les quantités prédéfinies sont approximatives.

Description	Valeur
Dimensions (l x h x p)	246 x 372 x 433 mm
Poids	7 à 7,5 kg
Longueur du cordon d'alimentation	1000 mm
Réservoir d'eau	1,8 litre, amovible
Capacité du compartiment à grains de café	275 g
Capacité du bac à marc de café	12 rondelles
Hauteur de la buse réglable	85 à 145 mm
Tension nominale – Puissance nominale – Alimentation électrique	Reportez-vous à l'étiquette de données située à l'intérieur de la porte d'accès (fig. A11)

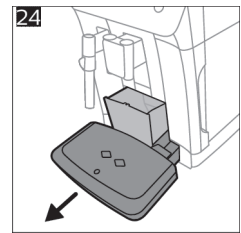
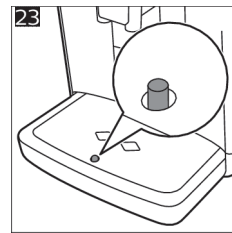
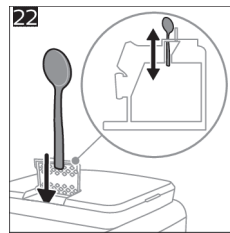
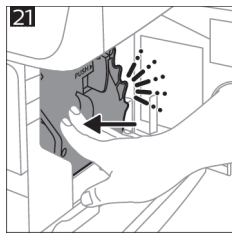
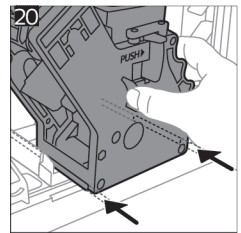
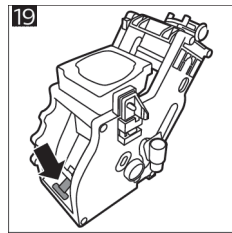
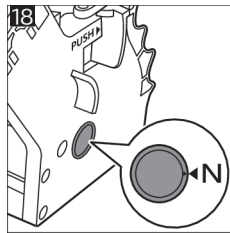
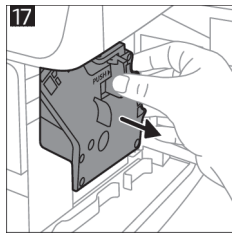
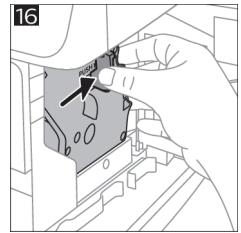
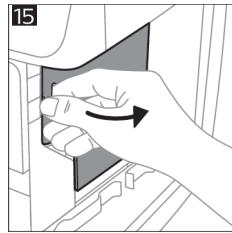
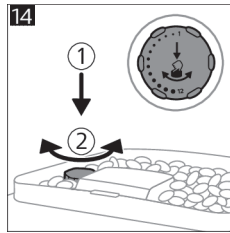
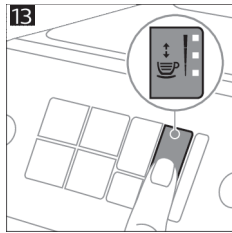
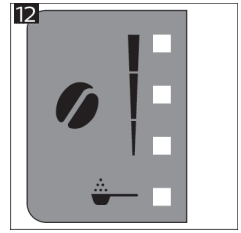
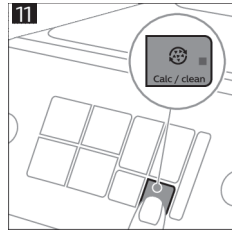
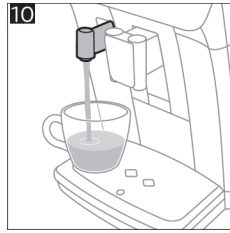
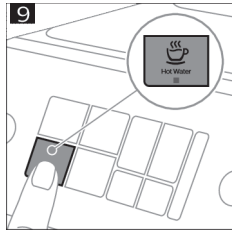
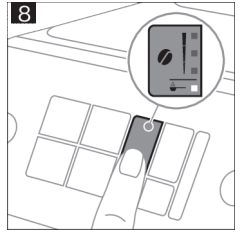
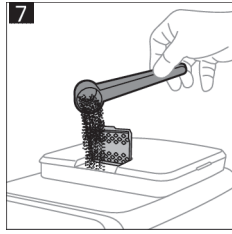
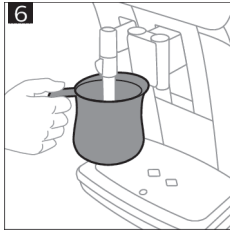
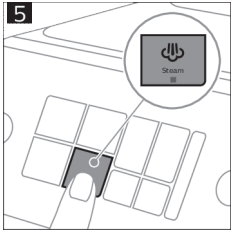
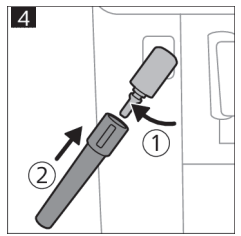
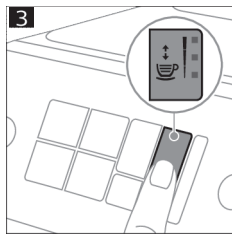
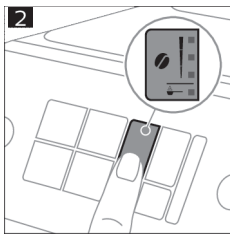
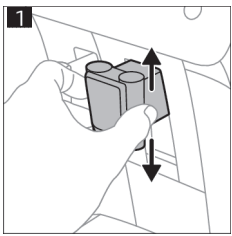

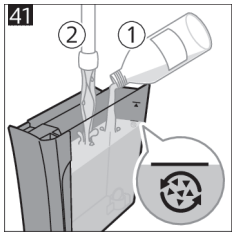
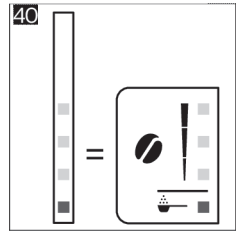
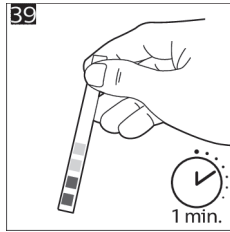
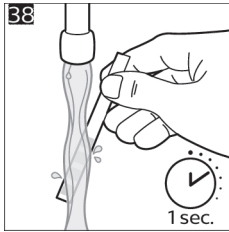
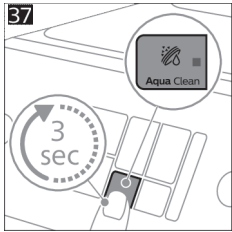
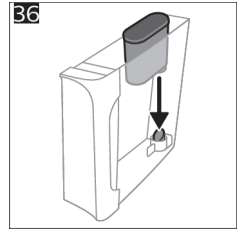
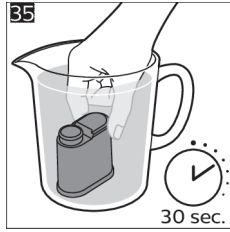
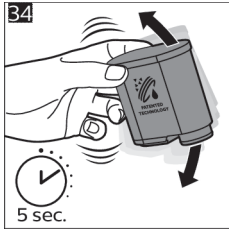
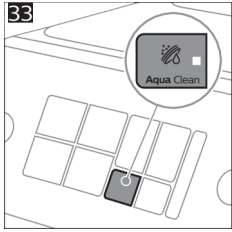
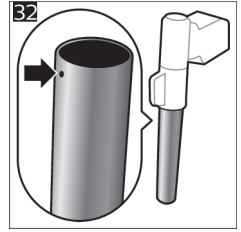
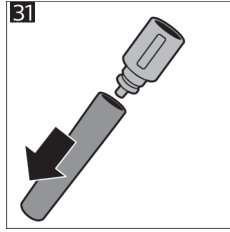
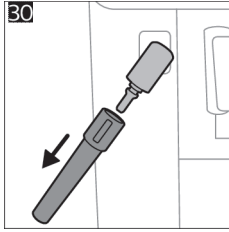
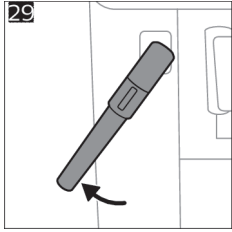
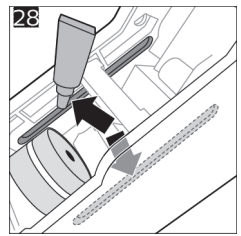
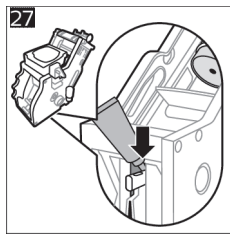
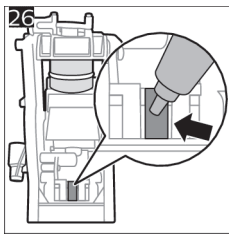
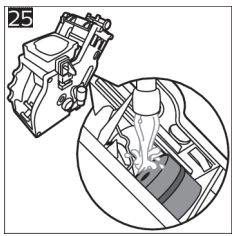

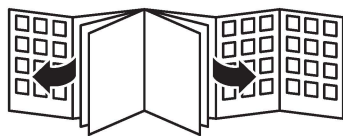

© 2023 Versuni Holding B.V.
All rights reserved
PHILIPS and the Philips Shield
Emblem are registered trademarks of
Koninklijke Philips N.V. and are used
under license.
This product has been manufactured
by and is sold under the responsibility
of Versuni Holding B.V., and Versuni
Holding B.V. is the warrantor in
relation to this product.

Reservados todos los derechos
PHILIPS y el emblema del Escudo
de Philips son marcas comerciales
registradas de Koninklijke Philips N. V.
y se utilizan bajo licencia.
Este producto está fabricado y
se vende bajo la responsabilidad
de Versuni Holding B.V., y Versuni
Holding B.V. es el garante en relación
con este producto.



421945063141

www.philips.com/coffee-care



>75% recycled paper